

# JVC

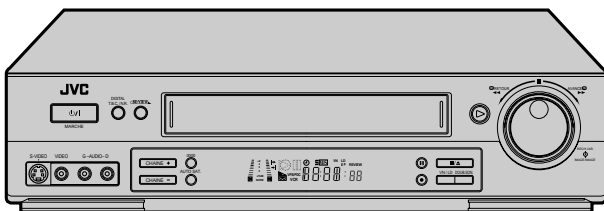

## MAGNETOSCOPE

# HR-S7600MS



**SHOWVIEW<sup>®</sup>** *Hi-Fi* **SVHS**  
625

## MODE D'EMPLOI

- S-VHS/VHS PAL/SECAM
- T-V LINK
- Digital T.B.C./N.R.
- Digital 3R
- Décodeur NICAM/A2 incorporé
- Système SHOWVIEW intégré

## SOMMAIRE

<b>SECURITE D'ABORD</b>	<b>2</b>
Pour votre sécurité .....	2
Précautions à observer .....	3
<b>INSTALLATION DE VOTRE NOUVEAU MAGNETOSCOPE</b>	<b>4</b>
Raccordements de base .....	4
Raccordement S-VIDEO .....	7
<b>REGLAGES INITIAUX</b>	<b>8</b>
Réglage automatique .....	8
Téléchargement pré-réglé .....	9
Affichages sur écran .....	11
Mode d'économie d'énergie .....	12
<b>T-V LINK</b>	<b>13</b>
Fonctions de T-V LINK .....	13
<b>LECTURE</b>	<b>14</b>
Lecture simple .....	14
Fonctions de lecture .....	15
<b>INFORMATION SUR LES SYSTEMES COULEUR</b>	<b>20</b>
<b>ENREGISTREMENT</b>	<b>22</b>
Enregistrement simple .....	22
Fonctions d'enregistrement .....	23
Système d'image B.E.S.T. ....	26
<b>ENREGISTREMENT PAR MINUTERIE</b>	<b>28</b>
Enregistrement programmé ShowView ...	28
Enregistrement programmé express .....	30
Enregistrement automatique d'émission satellite .....	34
<b>FONCTIONS SPECIFIQUES</b>	<b>35</b>
Fonctions de la télécommande .....	35
<b>MONTAGE</b>	<b>38</b>
Préparatifs pour le montage .....	38
Copie vers ou à partir d'un autre magnétoscope .....	39
Montage à partir d'un camescope .....	42
Double audio .....	43
<b>RACCORDEMENTS DE SYSTEME</b>	<b>44</b>
Raccordement à un tuner satellite .....	44
Raccordement à une chaîne stéréo .....	47
<b>REGLAGES AUXILIAIRES</b>	<b>48</b>
Réglage du tuner .....	48
Réglage de l'horloge .....	54
Réglage ShowView .....	55
<b>EN CAS DE DIFFICULTES</b>	<b>56</b>
<b>QUESTIONS ET REPONSES</b>	<b>58</b>
<b>COMMANDES, INDICATEURS ET CONNECTEURS</b>	<b>59</b>
<b>CARACTERISTIQUES TECHNIQUES</b>	<b>Couverture</b>

3615 JVC

LPT0258-001A

# Pour votre sécurité

La plaque d'identification et les précautions à observer pour votre sécurité se trouvent sur l'arrière de l'appareil.

**ATTENTION: TENSION DANGEREUSE A L'INTERIEUR**

**ATTENTION: POUR EVITER TOUT RISQUE D'INCENDIE OU D'ELECTROCUTION, NE PAS EXPOSER CET APPAREIL A LA PLUIE NI A L'HUMIDITE.**

## ATTENTION



- Si vous n'avez pas l'intention d'utiliser le magnétoscope pendant une longue période, il est recommandé de débrancher son cordon d'alimentation de la prise secteur.
- Tension dangereuse à l'intérieur. Pour les réparations internes, s'adresser à un personnel qualifié. Pour éviter l'électrocution ou les risques d'incendie, débrancher le cordon d'alimentation de la prise secteur avant de raccorder ou de débrancher tout câble de signal ou d'antenne.

## A PROPOS DU NETTOYAGE DES TÊTES

L'accumulation de poussières et d'autres particules sur les têtes vidéo peut rendre l'image de lecture brouillée ou interrompue. Contacter le revendeur JVC le plus proche si de tels problèmes se produisent.

## IMPORTANT

- Bien lire les diverses précautions de cette page avant d'installer ou de faire fonctionner le magnétoscope.
- Il peut être illégal de réenregistrer des cassettes préenregistrées, des disques ou d'autres matériels protégés par copyright sans le consentement du détenteur des droits d'auteur du son ou de l'enregistrement vidéo.

La touche MARCHÉ  ne coupe pas complètement l'alimentation de l'appareil, mais commute le courant de fonctionnement. "  " indique le mode d'attente de l'alimentation et " I " correspond à marche.

Les bandes vidéo enregistrées avec ce magnétoscope dans le mode LD (longue durée) ne peuvent pas être lues sur un magnétoscope à simple vitesse.



- Les cassettes portant la marque "S-VHS" ou "VHS" peuvent être utilisées avec ce magnétoscope. Toutefois, les enregistrements S-VHS ne sont possibles qu'avec les cassettes portant la marque "S-VHS".
- SHOWVIEW est une marque déposée par Gemstar Development Corporation. Le système SHOWVIEW est fabriqué sous licence de Gemstar Development Corporation.

# Précautions à observer

Bien respecter ces consignes de sécurité. Ne pas le faire peut causer des dommages au magnéscope, à la télécommande ou à la cassette.

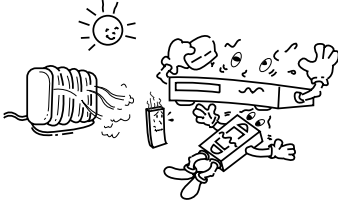

Eviter les endroits très chauds et l'exposition au soleil



Eviter les champs magnétiques puissants

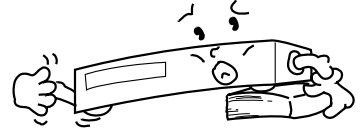

Utiliser l'appareil en position horizontale et stable seulement

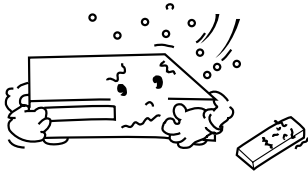

Eviter les endroits très froids

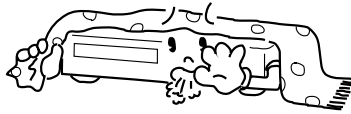

Ne pas boucher les grilles d'aération sur le magnéscope

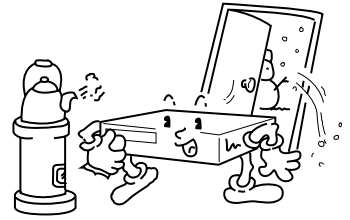

## Attention à la condensation

L'humidité dans l'air se condensera sur le magnéscope quand vous le transportez d'une pièce froide à une pièce chaude, ou sous des conditions de très forte humidité, comme des gouttelettes d'eau qui se forment à la surface d'un verre rempli avec un liquide froid. La condensation de l'humidité sur le tambour de têtes causera des dommages à la bande. Dans les cas où de la condensation se produit, laisser l'alimentation pendant quelques heures pour que le magnéscope sèche.



Eviter les endroits très humides

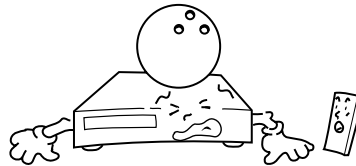

Ne pas poser d'objets lourds sur le magnéscope ou sur la télécommande

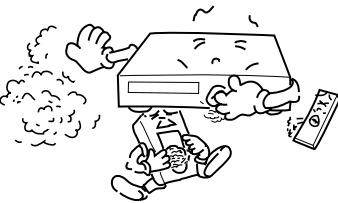

Eviter les endroits très poussiéreux

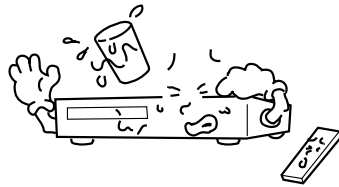

Ne pas poser d'objets susceptibles de se renverser sur le dessus du magnéscope ou de la télécommande

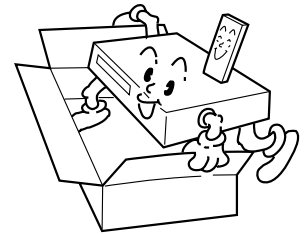

## En cas de transport

- Bien retirer la cassette du magnéscope avant de l'emballer
- Eviter des chocs violents au magnéscope en cours d'emballage et de transport



Eviter les endroits soumis à des vibrations

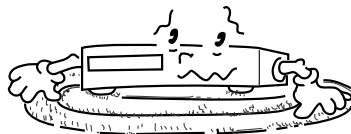

Ne pas placer le magnéscope sur des coussins, des oreillers ou sur une carpepe épaisse.

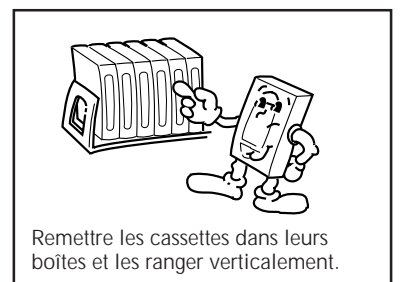

Remettre les cassettes dans leurs boîtes et les ranger verticalement.

# Raccordements de base

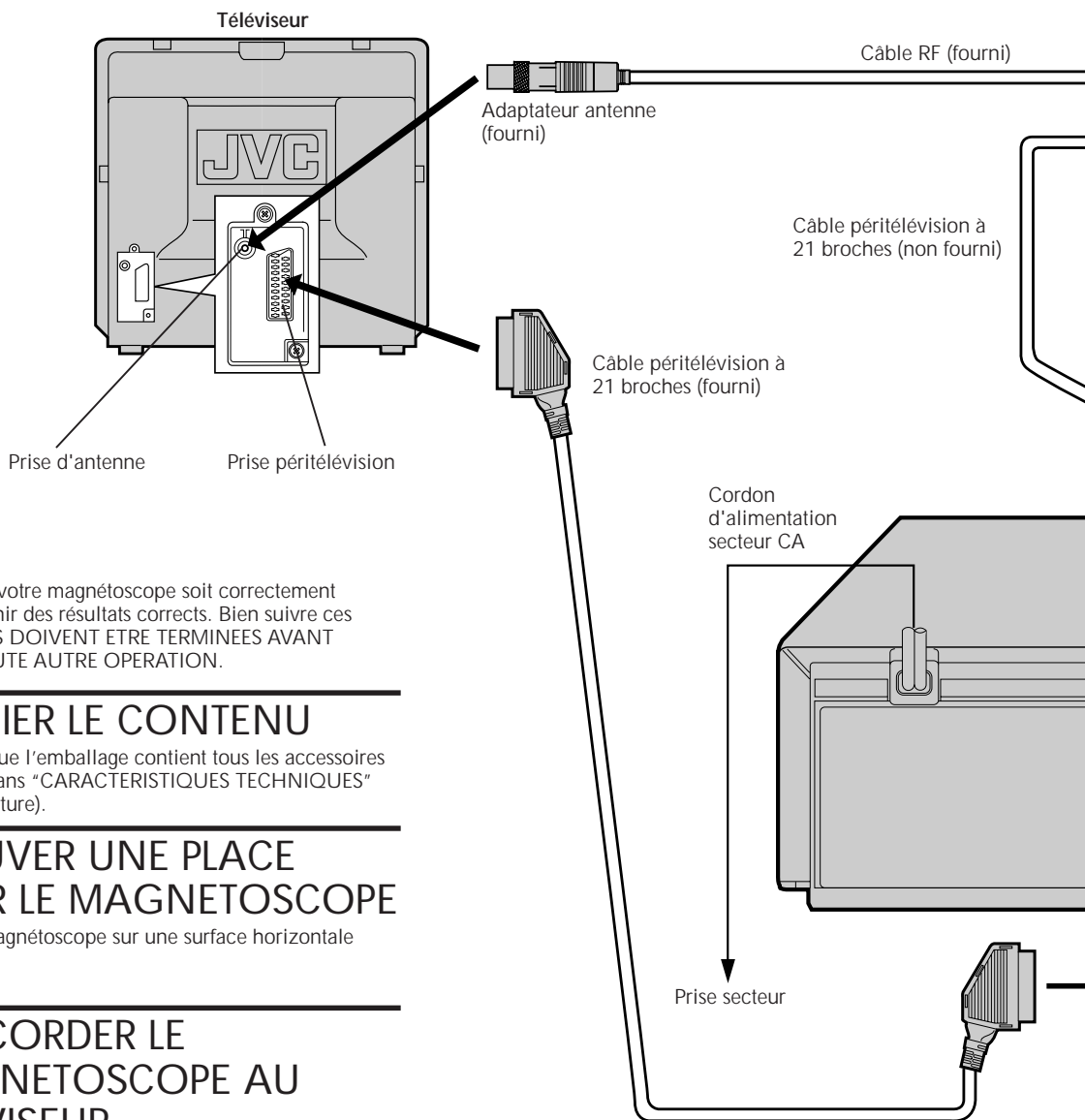

Il est essentiel que votre magnétoscope soit correctement branché pour obtenir des résultats corrects. Bien suivre ces étapes. CES ETAPES DOIVENT ETRE TERMINEES AVANT D'EFFECTUER TOUTE AUTRE OPERATION.

## 1 VERIFIER LE CONTENU

S'assurer que l'emballage contient tous les accessoires indiqués dans "CARACTERISTIQUES TECHNIQUES" (☞ couverture).

## 2 TROUVER UNE PLACE POUR LE MAGNETOSCOPE

Poser le magnétoscope sur une surface horizontale stable.

## 3 RACCORDER LE MAGNETOSCOPE AU TELEVISEUR

- a- Débrancher l'antenne TV du téléviseur.
- b- Raccorder le câble d'antenne TV à la prise ENTREE ANTENNE sur l'arrière du magnétoscope.
- c- Raccorder le câble RF fourni entre la prise SORTIE ANTENNE sur l'arrière du magnétoscope et la borne d'antenne du téléviseur avec l'adaptateur antenne fourni directement raccordé au téléviseur comme illustré.
- d- Raccorder un câble péritélévision (fourni) entre la prise AV1 ENTREE/SORTIE sur l'arrière du magnétoscope et la prise péritélévision sur le téléviseur.
- e- Régler le commutateur AV1 SORTIE sur la position appropriée. Voir "SELECTION DU SIGNAL D'ENTREE/DE SORTIE AV1 POUR LE RACCORDEMENT AV" à la page 6.

## 4 BRANCHER LE MAGNETOSCOPE SUR LE SECTEUR

Brancher la fiche du cordon d'alimentation sur une prise secteur.

4

Après avoir branché le cordon secteur à une prise secteur, le réglage automatique est effectué automatiquement lorsque la touche  sur le magnétoscope/la télécommande est pressée la première fois pour mettre en marche l'alimentation du magnétoscope (☞ p. 8).

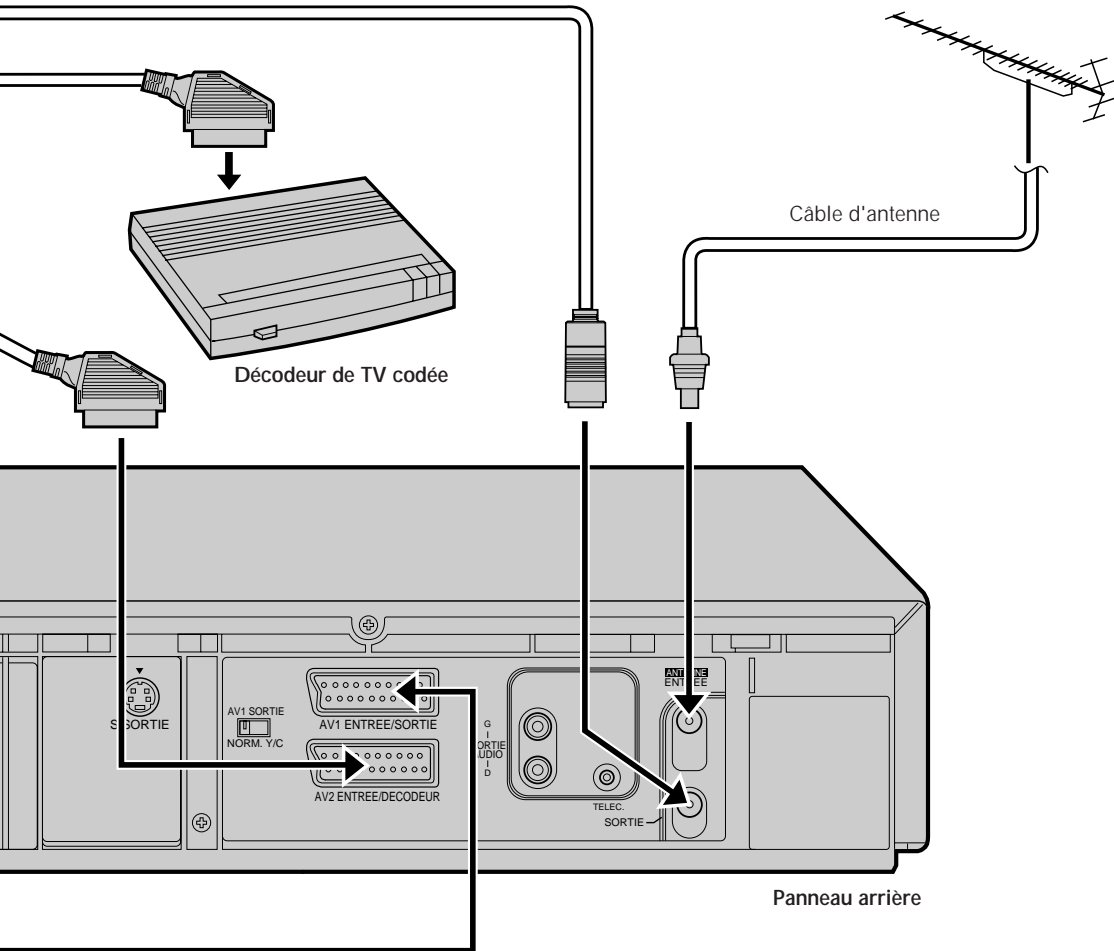

## DIFFERENCE ENTRE LES PRISES AV1 ENTREE/SORTIE ET AV2 ENTREE/DECODEUR

Les prises AV1 ENTREE/SORTIE et AV2 ENTREE/DECODEUR permettent le raccordement au téléviseur ou autre appareils. Cependant, ces prises ayant des fonctions différentes, consultez le tableau suivant avant de procéder à un raccordement.

	AV1 ENTREE/SORTIE	AV2 ENTREE/DECODEUR
ENTREE VIDEO	v	v
SORTIE VIDEO	v	---
ENTREE S-VIDEO	v	---
SORTIE S-VIDEO	v	---
ENTREE RVB	---	---
ENTREE AUDIO GAUCHE	v	v
ENTREE AUDIO DROIT	v	v
SORTIE AUDIO GAUCHE	v	---
SORTIE AUDIO DROIT	v	---
Autres	● T-V LINK (☞ p. 13)	● Canal Plus (voir ci-après) ● Enregistrement automatique d'émission satellite (☞ p. 34)

### REMARQUES:

- Régler "SELECTION AV1" et "SELECTION AV2" sur le mode approprié en fonction de l'appareil. (☞ p. 41)
- Pour plus de détails, référez-vous au manuel de l'appareil que vous souhaitez raccorder.

## SELECTION DU SIGNAL D'ENTREE/DE SORTIE AV1 POUR LE RACCORDEMENT AV

La prise AV1 ENTREE/SORTIE peut recevoir et délivrer soit un signal composite (signal vidéo ordinaire), soit un signal Y/C (un signal dans lequel les signaux de luminance et de chrominance sont séparés). Pour la sélection du signal d'entrée, sélectionner "NORMAL" (signal composite) ou "S-VIDEO" (signal Y/C) dans le menu pour le réglage "SELECTION AV1" (☞ p. 41). Pour la sélection du signal de sortie, utiliser le commutateur **AV1 SORTIE** situé sur le panneau arrière.

- Si la prise péritélévision de votre téléviseur n'est compatible qu'avec le signal composite, placer ce commutateur sur NORM.
- Si la prise péritélévision de votre téléviseur est compatible avec le signal Y/C, placer ce commutateur sur Y/C. Vous pouvez obtenir des images S-VHS de haute qualité.

### REMARQUES:

- Régler votre téléviseur en mode VIDEO (ou AV), Y/C ou RVB en fonction du type de la prise péritélévision de votre téléviseur.
- Pour changer le mode du téléviseur, se reporter au manuel d'instructions de votre téléviseur.
- Pour obtenir des images S-VHS de haute qualité, vous pouvez également utiliser le raccordement S-VIDEO décrit à la page 7.

## RACCORDEMENT DECODEUR-MAGNETOSCOPE (Canal Plus)

- Si vous êtes abonné aux programmes codés (Canal Plus), raccorder simplement votre décodeur à la prise AV2 ENTREE/DECODEUR de votre magnétoscope et régler dans le menu "SELECTION AV2" sur "DECODEUR" (☞ p. 41). Ensuite, bien mémoriser Canal Plus avec la procédure "Recevoir une chaîne codée", telle quelle vous est indiquée p. 51. Vous pourrez ainsi profiter de ces programmes codés comme des programmes ordinaires.
- La fonction messagerie du nouveau décodeur Canal Plus est disponible au travers de ce modèle, sauf lorsqu'il est en mode TV et positionné sur Canal Plus.

# Raccordement S-VIDEO

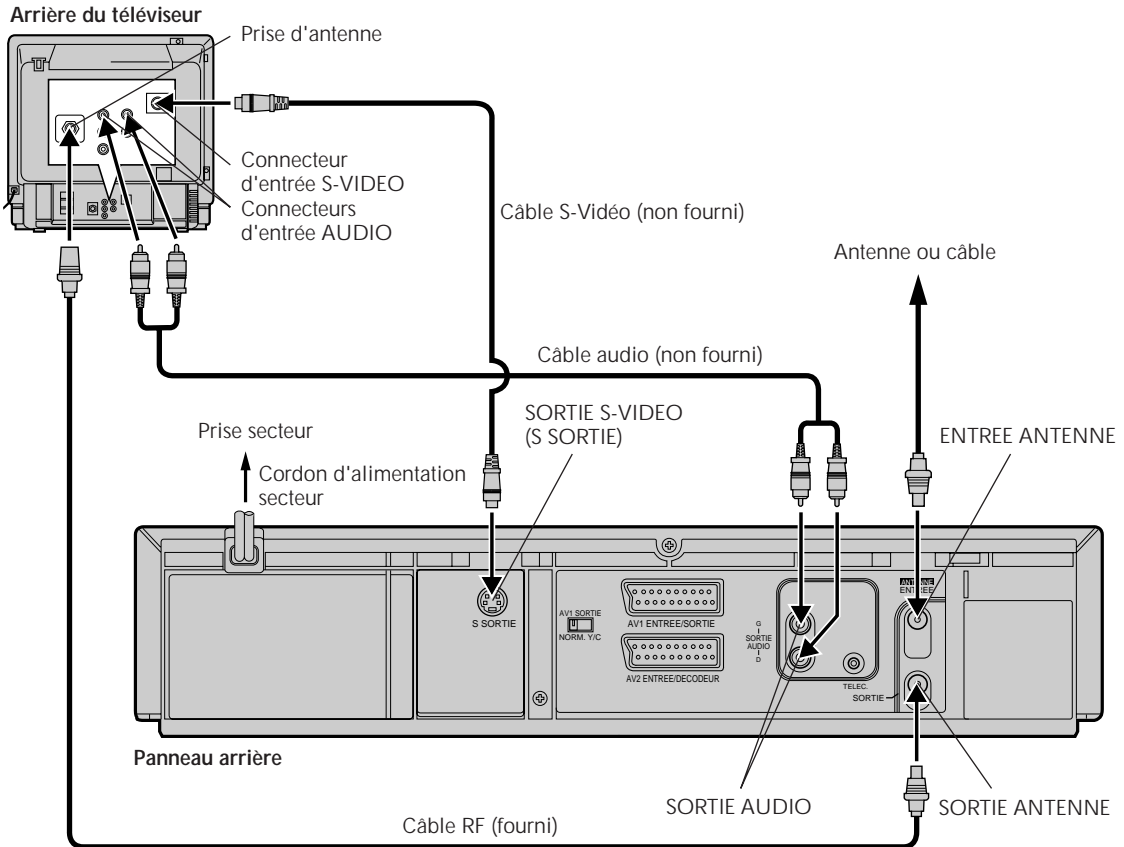

- Pour raccorder un téléviseur avec connecteurs d'entrée S-VIDEO/AUDIO ...

## 1 RACCORDER LE MAGNETOSCOPE AU TELEVISEUR

- Raccorder l'antenne au magnétoscope et au téléviseur comme dans "Raccordements de base" (☞ p. 4).
- Raccorder le connecteur S SORTIE du magnétoscope au connecteur d'entrée S-VIDEO du téléviseur.
- Raccorder les connecteurs SORTIE AUDIO du magnétoscope aux connecteurs d'entrée audio du téléviseur.

## 2 BRANCHER LE MAGNETOSCOPE SUR LE SECTEUR

Brancher la fiche du cordon d'alimentation sur une prise secteur.

### REMARQUES:

- Vous pouvez obtenir des images S-VHS de haute qualité.
- Si votre téléviseur n'est pas stéréo, utiliser les connecteurs SORTIE AUDIO du magnétoscope pour le raccordement à un amplificateur audio pour la reproduction du son Hi-Fi stéréo. (☞ p. 47)
- Pour faire fonctionner le magnétoscope avec votre téléviseur en utilisant le raccordement S-VIDEO, régler votre téléviseur sur le mode VIDEO (ou AV).
- Pour changer le mode du téléviseur, se reporter au manuel d'instructions de votre téléviseur.

Après avoir branché le cordon secteur à une prise de courant, l'affichage du réglage de pays apparaît sur l'écran TV et/ou sur le panneau d'affichage avant du magnétoscope lorsque la touche  sur le magnétoscope/ la télécommande est pressée la première fois pour mettre en marche l'alimentation du magnétoscope; passer à la page 8 pour effectuer le réglage automatique.

# Réglage automatique

Réglage automatique des chaînes/réglage automatique de l'horloge/réglage automatique des numéros guides

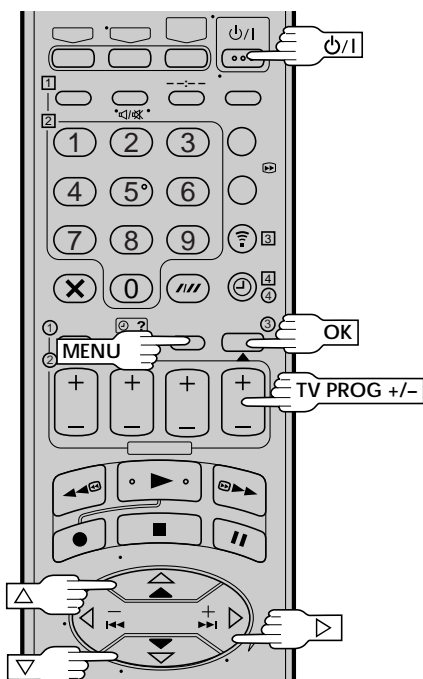
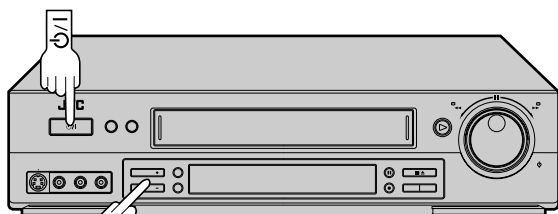

## ATTENTION

Une fois que vous avez effectué le réglage automatique, même si le soutien mémoire du magnétoscope est expiré, toutes les stations mémorisées et leurs numéros guides restent dans la mémoire du magnétoscope et le magnétoscope n'effectuera pas de nouveau le réglage automatique. Vous avez seulement besoin de régler l'horloge. (☞ p. 54)

Si vous avez déménagé dans une zone différente, effectuez chaque réglage comme requis.

- Réglage du tuner ☞ p. 48
- Réglage de l'horloge ☞ p. 54

La fonction de réglage automatique règle l'horloge, les canaux du tuner et les numéros guides, automatiquement, lorsque la touche **⏻/1** sur le magnétoscope/la télécommande est pressée la première fois pour mettre en marche l'alimentation du magnétoscope après avoir branché le cordon secteur à une prise de courant.

Avant de lancer la procédure suivante, s'assurer que le câble d'antenne TV est raccordé au magnétoscope et que le cordon d'alimentation secteur du magnétoscope est branché à une prise de courant (☞ p. 4).

## EFFECTUER LE REGLAGE AUTOMATIQUE

# 1

Appuyer sur **⏻/1** du magnétoscope ou de la télécommande. **Si vous vous référez au panneau d'affichage avant:**

Appuyer sur **Δ∇** pour sélectionner "Auto" et appuyer sur **OK** ou **▷**.

**Si vous vous référez à l'affichage sur écran:**

Appuyer sur **Δ∇** pour déplacer la barre illuminée (curseur) sur "REGL. AUTO. DES CANAUX" et appuyer sur **OK** ou **▷**.



"Auto" apparaît sur le panneau d'affichage en clignotant; ne PAS appuyer sur des touches du magnétoscope ou de la télécommande avant que le panneau d'affichage montre l'heure courante, "(CH)1" ou "- -: - -". (Se référer à l'encadré en haut de la page 10.)

Lors de la recherche des canaux, les images des chaînes détectées apparaissent à l'écran pendant quelques secondes. Comme le réglage automatique des chaînes progresse, la marque "■" sur l'écran se déplace de la gauche vers la droite.

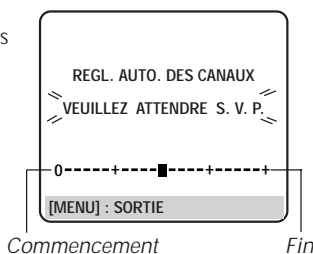

## REMARQUES:

- S'il y a une coupure de courant, ou si vous appuyez sur **⏻/1** ou **MENU** alors que le réglage automatique est en cours, le réglage automatique sera interrompu; bien couper une fois l'alimentation du magnétoscope et appuyer de nouveau sur **⏻/1** pour remettre l'alimentation pour relancer le réglage automatique.
- La fonction de réglage automatique des canaux est effectuée en premier; elle affecte automatiquement toutes les stations recevables dans votre région pour que vous puissiez les appeler avec les touches **CHAINE** ou **TV PROG** sans avoir à passer par des canaux vacants.
- La fonction de réglage automatique de l'horloge règle l'horloge automatiquement en lisant des données de réglage de l'horloge d'une station transmettant un signal PDC alors que le réglage automatique des canaux est effectué.
- Pendant le réglage automatique des canaux, le magnétoscope reconnaît le nom de la station détectée et le met dans la mémoire du magnétoscope, puis règle automatiquement le numéro guide **SHOWVIEW** pour ces stations selon la zone d'émission.



# Téléchargement pré-réglé

Vous pouvez utiliser cette fonction uniquement avec un téléviseur offrant T-V Link, etc.\*

\* Compatible avec des téléviseurs offrant T-V Link, EasyLink, Megaloc, SMARTLINK, Q-Link, DATA LOGIC ou NEXTVIEWLINK à l'aide d'un câble péritélévision à 21 broches entièrement câblé. Le degré de compatibilité et le nombre de fonctions disponibles peuvent varier en fonction du système utilisé.

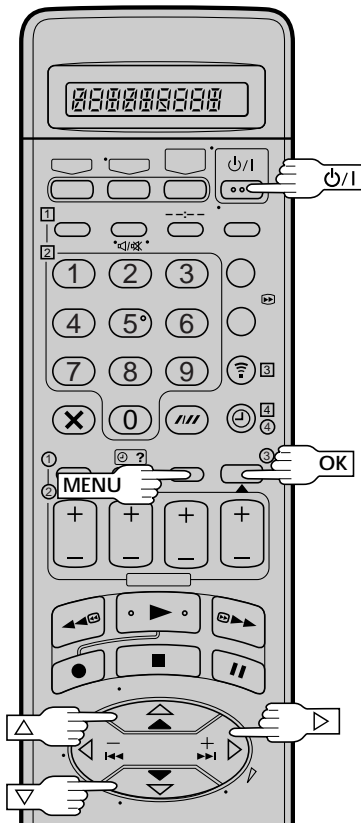

## REMARQUES:

- Dans les zones où aucune station de télévision ne transmet de signal PDC, le magnétoscope sera incapable d'effectuer le réglage automatique de l'horloge ou le réglage automatique des numéros guides.
- S'il y a une coupure de courant, ou si vous appuyez sur  $\phi/1$  ou **MENU** alors que le téléchargement ou la configuration sont en cours, ces opérations seront interrompues; bien couper une fois l'alimentation du magnétoscope et appuyer de nouveau sur  $\phi/1$  pour remettre l'alimentation pour relancer l'opération.
- Selon les conditions de réception, le réglage automatique de l'horloge peut ne pas fonctionner correctement.
- Sur ce magnétoscope, vous pouvez utiliser les caractères: A-Z, 0-9, -, \*, + et  $\_$  (espace) pour nommer une station (N.TV). Les noms de certaines stations téléchargées peuvent être différents de ceux de votre téléviseur (p. 52).

Vous pouvez régler les canaux du tuner du magnétoscope en téléchargeant les données pré-réglées à partir de votre téléviseur au lieu d'utiliser la fonction de réglage automatique (p. 8). Une fois que le téléchargement est terminé, le magnétoscope règle automatiquement l'horloge et le numéro guide.

Avant de lancer cette procédure, vous devez au préalable avoir effectué le raccordement de base (p. 4).

## TELECHARGEMENT A PARTIR DU TELEVISEUR

Appuyer sur  $\phi/1$  du magnétoscope ou de la télécommande. **Si vous vous référez au panneau d'affichage avant:**

Appuyer sur  $\Delta \nabla$  pour sélectionner "CH --" et appuyer sur **OK** ou  $\triangleright$ .



**Si vous vous référez à l'affichage sur écran:**

Appuyer sur  $\Delta \nabla$  pour déplacer la barre illuminée (curseur) sur "T-V LINK" et appuyer sur **OK** ou  $\triangleright$ .



La position pré-réglée indiquée sur le panneau d'affichage croît à partir de "CH 1"; ne PAS appuyer sur des touches du magnétoscope ou de la télécommande avant que le panneau d'affichage montre l'heure courante, "(CH)1" ou "- -; - -". (Se référer à l'encadré en haut de la page 10.)

- Si vous utilisez l'affichage sur écran, l'écran de T-V LINK apparaît. Puis l'écran de REGL. DES NUMEROS GUIDE apparaît pendant le réglage du numéro guide.
- Une pression sur n'importe quelle touche du magnétoscope ou de la télécommande interrompra un téléchargement en cours.

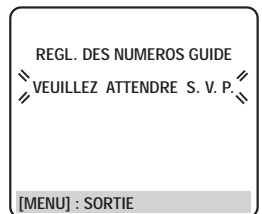
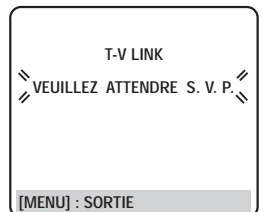

Le résultat du réglage automatique / téléchargement pré-réglé apparaît sur le panneau d'affichage avant.

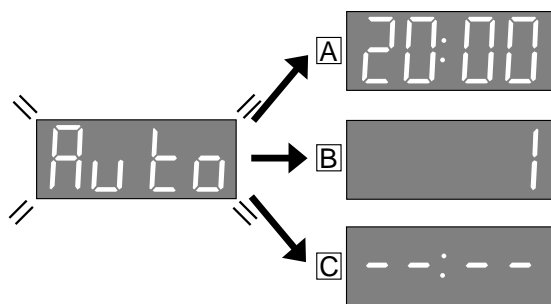

• Si le réglage automatique des canaux et le réglage automatique de l'horloge ont tous les deux été effectués avec succès, l'heure actuelle correcte sera affichée.

• Si le réglage automatique des canaux a été effectué avec succès mais que le réglage automatique de l'horloge n'a pas marché, "(CH)1" sera affiché.

• Si ni le réglage automatique des canaux ni le réglage automatique de l'horloge ont marché, "- - : - -" sera affiché.

Vous pouvez vérifier si les numéros guides ont été réglés correctement quand vous effectuez l'enregistrement programmé SHOWVIEW (☞ p. 28) ; si le numéro de la chaîne affiché à l'étape 3 est correct, ceci confirme que le numéro guide pour le numéro SHOWVIEW que vous avez entré à l'étape 2 a été réglé correctement.

### **A** Si le réglage automatique des canaux et le réglage automatique de l'horloge ont tous les deux été effectués avec succès:

- 1 Mettre en marche le téléviseur et sélectionner son mode AV, puis s'assurer que toutes les stations nécessaires ont été mises dans la mémoire du magnétoscope en utilisant les touches **CHAINE** ou **TV PROG**.
  - Si des noms de station (N.TV — ☞ p. 53) ont également été mis dans la mémoire du magnétoscope, le nom de station sera affiché dans le coin supérieur gauche de l'écran pendant 5 secondes environ lorsque la chaîne est changée.
  - Si vous voulez régler manuellement le tuner pour ajouter ou sauter des canaux, changer les positions pré-réglées ou pour régler ou changer des noms de station, voir page 50 à 53.

### **B** Si le réglage automatique des canaux a été effectué avec succès mais que le réglage automatique de l'horloge n'a pas marché:

- 1 Mettre en marche le téléviseur et sélectionner son mode AV, puis s'assurer que toutes les stations nécessaires ont été mises dans la mémoire du magnétoscope en utilisant les touches **CHAINE** ou **TV PROG**.
  - Si des noms de station (N.TV — ☞ p. 53) ont également été mis dans la mémoire du magnétoscope, le nom de station sera affiché dans le coin supérieur gauche de l'écran pendant 5 secondes environ lorsque la chaîne est changée.
  - Si vous voulez régler manuellement le tuner pour ajouter ou sauter des canaux, changer les positions pré-réglées ou pour régler ou changer des noms de station, voir page 50 à 53.
- 2 Effectuer le réglage de l'horloge à la page 54.

### **C** Si le réglage automatique des canaux et le réglage automatique de l'horloge n'ont pas fonctionné tous les deux:

- 1 S'assurer que le câble d'antenne TV est raccordé correctement au magnétoscope et couper une fois l'alimentation du magnétoscope, puis remettre l'alimentation du magnétoscope.
  - Le magnétoscope essaiera d'effectuer de nouveau le réglage automatique ou le téléchargement pré-réglé.

## IMPORTANT

- En fonction des conditions de réception, les noms de station peuvent ne pas être mémorisés correctement, et le réglage automatique des numéros guides peut ne pas fonctionner correctement. Si les numéros guides ne sont pas réglés correctement, lorsque vous enregistrez par minuterie un programme TV avec SHOWVIEW, le magnétoscope enregistrera le programme d'une autre chaîne. En programmant en mode SHOWVIEW, bien vérifier si la chaîne sélectionnée est celle qui va recevoir le programme que vous voulez enregistrer. (☞ p. 28, "Enregistrement programmé SHOWVIEW").
- Comme votre magnétoscope mémorise toutes les stations détectées même si les conditions de réception sont médiocres, certaines de ces stations mémorisées peuvent produire une image bruitée. Pour effacer ces stations, ☞ "Éliminer une chaîne" à la page 51.

# Affichages sur écran

Vous pouvez choisir d'avoir ou pas l'affichage de divers indicateurs de fonctionnement sur l'écran, en réglant cette fonction sur "M." ou "A.".

Mettre en marche le téléviseur; sélectionner le mode AV.

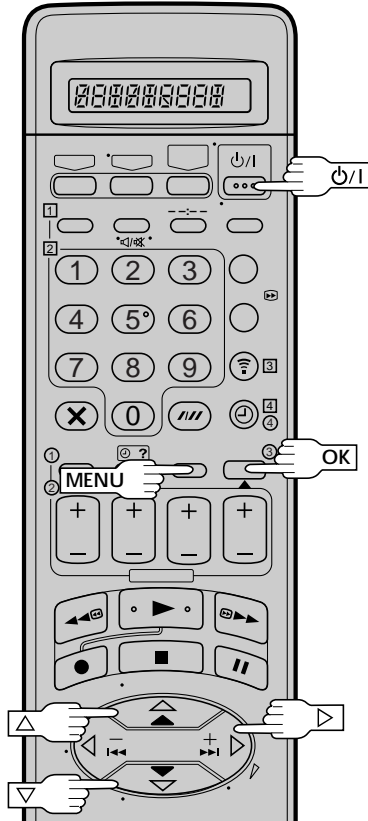

## REMARQUES:

- En utilisant votre magnétoSCOPE comme lecteur source pour montage, bien régler "O.S.D." sur "A." avant de lancer le montage.
- Pendant la lecture, les indicateurs de mode de fonctionnement peuvent être perturbés en fonction de la bande utilisée.

L'indication sur l'écran du téléviseur vous dit ce que le magnétoSCOPE fait.

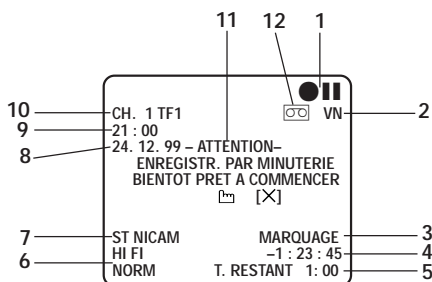

## 1 METTRE EN MARCHÉ LE MAGNETOSCOPE

Appuyer sur  $\phi/I$ .

## 2 AVOIR ACCES A L'ECRAN "MENU PRINCIPAL"

Appuyer sur MENU.

## 3 AVOIR ACCES A L'ECRAN "AUTRES REGLAGES"

Appuyer sur  $\Delta \nabla$  pour déplacer la barre illuminée (curseur) sur "AUTRES REGLAGES", puis appuyer sur OK ou  $\triangleright$ .

## 4 PERMETTRE/EMPECHER L'AFFICHAGE SUR ECRAN

Le réglage par défaut est "M.", par conséquent si vous voulez les affichages sur écran, laisser le réglage comme il est et passer à l'étape 5. Si vous ne voulez pas que les affichages apparaissent, appuyer sur  $\Delta \nabla$  pour déplacer la barre illuminée (curseur) sur "O.S.D." et appuyer sur OK ou  $\triangleright$  pour régler "O.S.D." (Aff. sur écran) sur "A.".

AUTRES REGLAGES		
B.E.S.T.	M.	
CONTROLE IMAGE	AUTO	
ENR. PROG. AUTO	A	
<b>O.S.D.</b>	<b>M.</b>	
DIRECT REC	M.	
COMMUT. AUTO VN/LD	A.	
DIGITAL 3R	M.	
PAGE SUIVANTE		
[ $\Delta \nabla$ ] $\rightarrow$ [OK]		
[MENU] : SORTIE		

## 5 REVENIR A L'ECRAN NORMAL

Appuyer sur MENU.

- 1- Indicateurs de mode de fonctionnement
- 2- Vitesse d'enregistrement VN/LD/EP (EP est uniquement pour la lecture NTSC)
- 3- Indicateur du marquage d'un code d'indexation (☒ p. 17)
- 4- Affichage de compteur
- 5- Indicateur de durée de bande restante (☒ p. 23)
- 6- Affichage du mode audio (☒ p. 19)
- 7- Affichage NICAM et A2 (☒ p. 25)
- 8- Jour/mois/année
- 9- Affichage de l'horloge
- 10- Numéro de chaîne et nom de station/indicateur Aux. (L-1, L-2, S-1 ou F-1)
- 11- Affichage d'avertissement de minuterie (☒ p. 29, 31)
- 12- Indicateur de cassette chargée

# Mode d'économie d'énergie

Mettre en marche le téléviseur; sélectionner le mode AV.

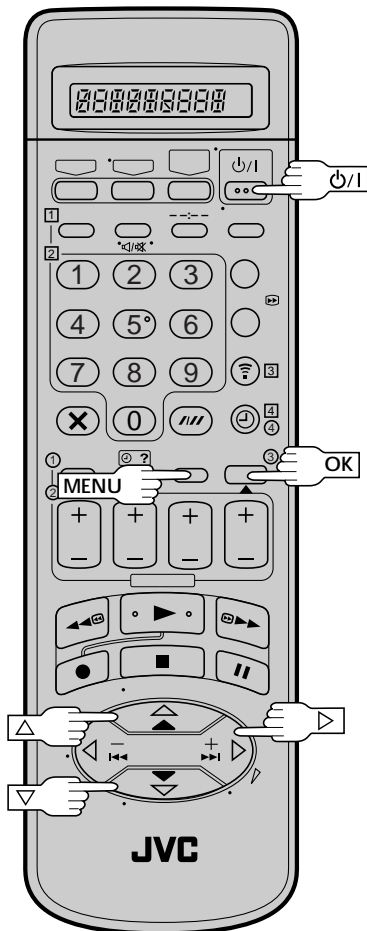

Vous pouvez réduire la consommation d'énergie alors que l'alimentation du magnétoscope est coupée.

## 1 METTRE LE MAGNETOSCOPE EN MARCHÉ

Appuyer sur  $\text{P}/\text{I}$ .

## 2 ACCES A L'ECRAN "MENU PRINCIPAL"

Appuyer sur MENU.

## 3 ACCES A L'ECRAN "AUTRES REGLAGES"

Appuyer sur  $\Delta/\nabla$  pour déplacer la barre illuminée (curseur) sur "AUTRES REGLAGES", puis appuyer sur OK ou  $\triangleright$ .

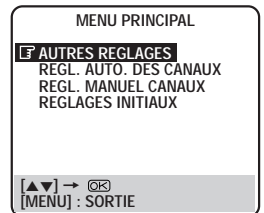

## 4 SELECTIONNER LE MODE D'ECONOMIE D'ENERGIE

Appuyer sur  $\Delta/\nabla$  pour déplacer la barre illuminée (curseur) sur "ECONOMIE ENERGIE", puis appuyer sur OK ou  $\triangleright$  pour "M".

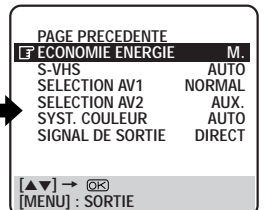
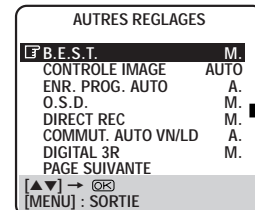

## 5 REVENIR A L'ECRAN NORMAL

Appuyer sur MENU.

### REMARQUES:

- En mode d'économie d'énergie, le panneau d'affichage sera éteint.
- La fonction Juste à l'heure (☞ p. 54) ne marche pas lorsque le mode d'économie d'énergie est engagé.
- Alors que le magnétoscope est en mode d'économie d'énergie, l'image peut être distordue momentanément quand vous mettez le magnétoscope en marche/arrêt.
- Le mode d'économie d'énergie ne fonctionne pas quand ...
  - ... le magnétoscope est dans le mode d'attente de minuterie.
  - ... l'alimentation du magnétoscope est coupée après l'enregistrement par minuterie (ou l'enregistrement immédiat).
  - ... le mode d'enregistrement automatique d'émission satellite est engagé (☞ p. 34).
  - ... "SELECTION AV2" est réglé sur "DECODÉUR" ou "DEC. SAT" (☞ p. 41).

# Fonctions de T-V LINK

Lorsque vous raccordez le magnéscope et votre téléviseur à l'aide d'un câble péritélévision à 21 broches entièrement câblé (☞ p. 4), ce magnéscope offre les fonctions décrites ci-après. Vous pouvez utiliser ces fonctions uniquement avec un téléviseur offrant T-V Link, etc\*.

Pour des détails, consulter le mode d'emploi de votre téléviseur.

\* Compatible avec des téléviseurs offrant T-V Link, EasyLink, Megalogic, SMARTLINK, Q-Link, DATA LOGIC ou NEXTVIEWLINK à l'aide d'un câble péritélévision à 21 broches entièrement câblé. Le degré de compatibilité et le nombre de fonctions disponibles peuvent varier en fonction du système utilisé.

## NexTView Link

Vous pouvez télécharger les informations de numéro de guide électronique (GPE) à partir de votre téléviseur pour un enregistrement par minuterie sur le magnéscope.

Pour des détails, consulter le mode d'emploi de votre téléviseur.

## Mise en marche automatique du téléviseur

Vous pouvez mettre en marche votre téléviseur et le régler sur le mode vidéo automatiquement chaque fois que vous lisez une cassette.

Pour des détails, consulter le mode d'emploi de votre téléviseur.

## Mise en mode d'attente automatique du magnéscope

Vous pouvez couper l'alimentation de votre magnéscope à l'aide de la télécommande de votre téléviseur. Pour des détails, consulter le mode d'emploi de votre téléviseur.

## Direct Rec

Vous pouvez commencer à enregistrer l'émission que vous regardez sur votre téléviseur à l'aide d'une simple opération. Appuyer sur ● et tout en maintenant pressé, appuyer sur ► de la télécommande ou appuyer sur ● sur le magnéscope. Pour utiliser cette fonction, procédez comme indiqué ci-après.

### 1 METTRE LE MAGNETOSCOPE EN MARCHÉ

Appuyer sur ⏻/I.

### 2 ACCES A L'ECRAN "MENU PRINCIPAL"

Appuyer sur MENU.

### 3 ACCES A L'ECRAN "AUTRES REGLAGES"

Appuyer sur ▲▼ pour déplacer la barre illuminée (curseur) sur "AUTRES REGLAGES", puis appuyer sur OK ou ►.

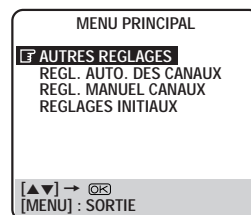

### 4 SELECTIONNER LE MODE DIRECT REC

Appuyer sur ▲▼ pour déplacer la barre illuminée (curseur) sur "DIRECT REC", puis appuyer sur OK ou ► pour "M.".

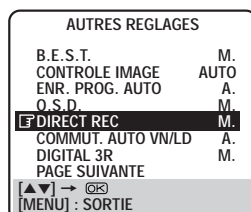

### 5 REVENIR A L'ECRAN NORMAL

Appuyer sur MENU.

## REMARQUES:

- Si "DIRECT REC" est réglé sur "A.", la touche ● fonctionne comme indiqué dans "Enregistrement simple" (☞ p. 22).
- Pendant Direct Rec, "- -" apparaît sur le panneau d'affichage.
- Lorsque vous utilisez les fonctions T-V LINK, veuillez à employer le câble péritélévision à 21 broches ayant tous ses contacts câblés.
- La fonction de Reprise ne peut être utilisée pendant Direct Rec (☞ p. 24).

# Lecture simple

Mettre en marche le téléviseur; sélectionner le mode AV.

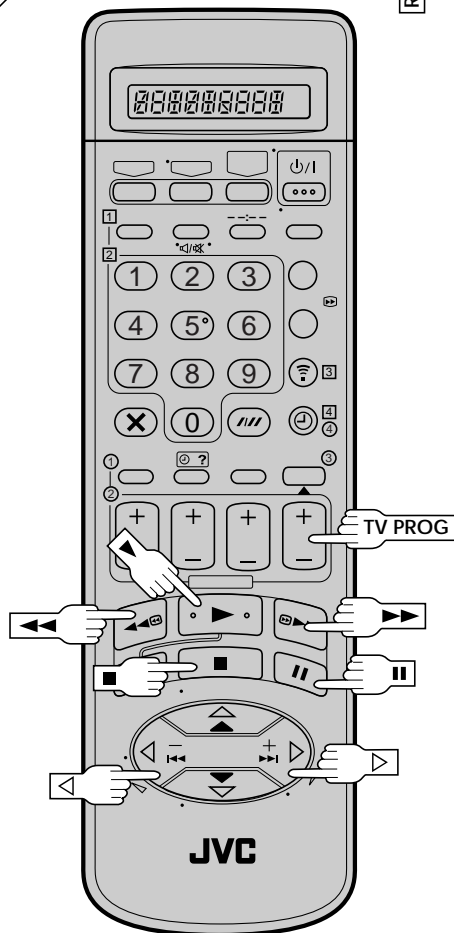
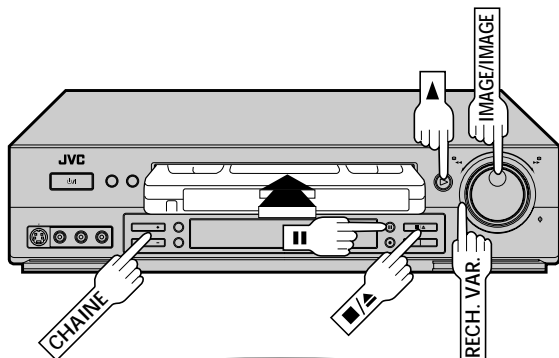

L'opération la plus élémentaire et la plus facile possible avec votre magnéscope est la lecture de cassette. Des signaux déjà enregistrés sur une bande vidéo sont lus par votre magnéscope et visualisés sur votre téléviseur comme un programme TV.

1

## CHARGER UNE CASSETTE

S'assurer que la face de la cassette portant la fenêtre est en haut, que le côté arrière portant l'étiquette est face à vous et que la flèche sur le devant de la cassette est pointée vers le magnéscope. Ne pas appliquer trop de force pour l'introduction.

- L'alimentation du magnéscope est mise automatiquement et le compteur est automatiquement remis à "0:00:00".
- Si la languette de sécurité d'enregistrement de la cassette a été retirée, la lecture commence automatiquement.

2

## TROUVER LE DEBUT DU PROGRAMME

Si la bande est avancée au delà du point de début, appuyer sur ◀◀ ou tourner la bague RECH. VAR. sur la gauche. Pour faire défiler en avant, appuyer sur ▶▶ ou tourner la bague RECH. VAR. sur la droite.

3

## COMMENCER LA LECTURE

Appuyer sur ▶. "BEST" apparaît en clignotant sur le panneau d'affichage du magnéscope pendant l'alignement automatique. (☞ p. 26)

4

## ARRETER LA LECTURE

Appuyer sur ■ sur la télécommande ou ■/▲ en façade du magnéscope. Puis appuyer sur ■/▲ pour éjecter la cassette.

### Cassettes utilisables

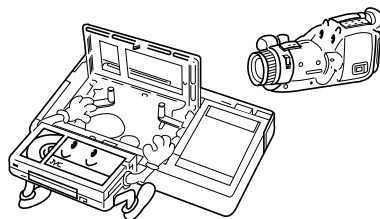

- Des enregistrements de caméscope VHS compact peuvent être lus sur ce magnéscope. Placer simplement la cassette enregistrée dans un adaptateur de cassette VHS et elle peut être utilisée comme toute cassette VHS de taille standard.
- Ce magnéscope peut enregistrer sur des cassettes VHS et Super VHS. Alors que seulement des signaux VHS peuvent être enregistrés sur des cassettes VHS ordinaires, des signaux VHS et Super VHS peuvent être enregistrés et lus en utilisant des cassettes Super VHS.

# Fonctions de lecture

## REMARQUE:

Se référer à l'illustration de la bague **RECH. VAR.** à droite en lisant les procédures suivantes.

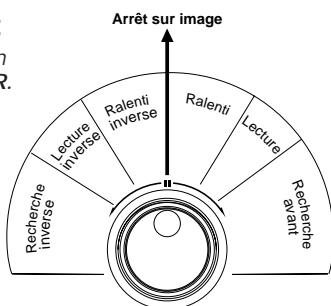

## Arrêt sur image/lecture image par image

### 1 FAIRE UNE PAUSE PENDANT LA LECTURE

Appuyer sur **II**.

### 2 LECTURE IMAGE PAR IMAGE

Tourner la molette **IMAGE/IMAGE** vers la droite pour la lecture image par image avant, ou vers la gauche pour la lecture image par image inverse.

**OU**

Appuyer sur **II**.

**OU**

Appuyer sur **<ou >**.

Pour reprendre la lecture normale, appuyer sur **▶**.

## ATTENTION

En mode de recherche, d'arrêt sur image, de ralenti, ou de lecture image par image,

- l'image sera déformée.
- des barres de bruit apparaîtront.
- une cassette enregistrée en mode LD subira une perte de couleur.

## Ralenti

### 1 PASSER EN LECTURE AU RALENTI

Pendant la lecture ou en arrêt sur image, tourner la bague **RECH. VAR.** vers la droite pour le ralenti avant, ou vers la gauche pour la lecture inverse (se reporter à l'illustration à gauche).

**OU**

Pendant l'arrêt sur image, appuyer sur **II** et maintenir pendant 2 secondes, puis relâcher. Appuyer et relâcher de nouveau pour revenir en arrêt sur image.

**OU**

Pendant l'arrêt sur image, continuer à appuyer sur **<ou >**. Relâcher pour revenir en arrêt sur image.

Pour reprendre la lecture normale, appuyer sur **▶**.

## Recherche visuelle ultra-rapide 15x

### 1 PASSER EN RECHERCHE VISUELLE ULTRA-RAPIDE

Pendant la lecture ou en arrêt sur image, tourner la bague **RECH. VAR.** complètement sur la droite pour la recherche visuelle ultra-rapide avant, ou sur la gauche pour la recherche visuelle ultra-rapide inverse. En relâchant **RECH. VAR.** l'arrêt sur image reprend.

- Pour la recherche visuelle ultra-rapide avant, tourner la bague **RECH. VAR.** complètement sur la droite et la relâcher dans la seconde.
- Pour la recherche visuelle ultra-rapide inverse, tourner la bague **RECH. VAR.** complètement sur la gauche et la relâcher dans la seconde.

**OU**

Appuyer sur **▶▶** pour la recherche visuelle ultra-rapide avant, ou sur **◀◀** pour la recherche visuelle ultra-rapide inverse.

Pour reprendre la lecture normale, appuyer sur **▶**.

## REMARQUES:

- Pendant la lecture ou l'arrêt sur image, maintenir pressé **▶▶** ou **◀◀** pour des recherches courtes. Lorsque la touche est relâchée, la lecture normale reprend.
- La vitesse de la bande est réduite à 13 fois la vitesse de lecture normale pendant la recherche avec une bande enregistrée en mode LD.
- La vitesse de la bande ne sera pas de 15 fois la vitesse de lecture normale pendant la recherche avec une bande NTSC.
- Lorsque la lecture reprend à partir de la recherche, de l'arrêt sur image, du ralenti ou de la lecture image par image, l'image peut momentanément vibrer verticalement en fonction du type de téléviseur utilisé.
- Pour éviter une distorsion d'image avec une bande MESECAM enregistrée en mode LD, régler "SYST. COULEUR" sur "MESECAM" (p. 20) pendant la recherche, l'arrêt sur image ou l'avance image par image.



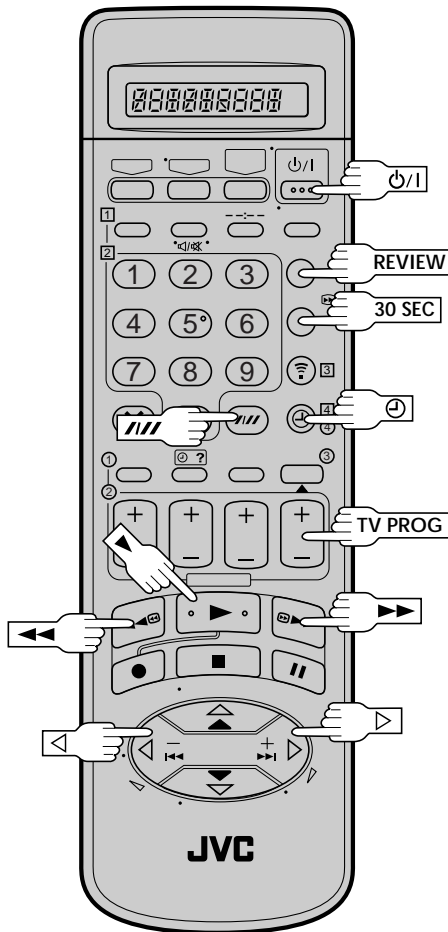
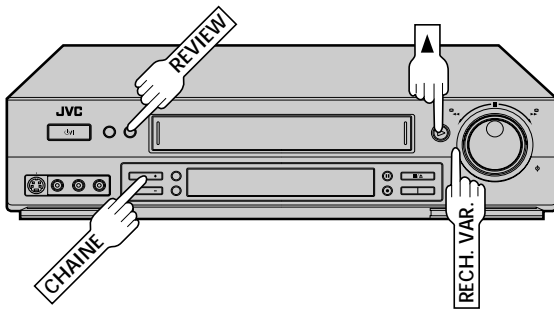

## Recherche à vitesse variable

### 1 PASSER EN RECHERCHE A VITESSE VARIABLE

Pendant la lecture ou en arrêt sur image, tourner la bague **RECH. VAR.** vers la droite pour la recherche à vitesse variable avant, ou vers la gauche pour la recherche à vitesse variable inverse (se reporter à l'illustration de la page 15).

### OU

Pendant la lecture, arrêt sur image, appuyer sur ◀ ou ▶.

- Plus vous appuyez de fois, plus l'image de lecture défile rapidement.
- Pour réduire la vitesse, appuyer sur la touche de sens opposé.

Pour reprendre la lecture normale, appuyer sur ►.

## Alignement manuel

Votre magnétoscope dispose d'une commande d'alignement automatique. Pendant la lecture, vous pouvez l'annuler et régler manuellement l'alignement en appuyant sur les touches **CHAINE** ou **TV PROG.**

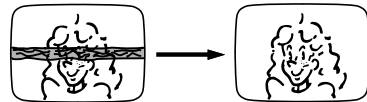

### 1 ANNULER L'ALIGNEMENT AUTOMATIQUE

Pendant la lecture, appuyer sur **///** sur la télécommande pour passer en alignement manuel.

### 2 AJUSTER MANUELLEMENT L'ALIGNEMENT

Appuyer sur **CHAINE** ou **TV PROG** + ou - pour ajuster l'alignement.

### 3 REPASSER EN ALIGNEMENT AUTOMATIQUE

Appuyer sur **///** sur la télécommande pour repasser en alignement automatique.

## REMARQUE:

Quand une nouvelle cassette est introduite, le magnétoscope passe automatiquement en mode d'alignement automatique.



## Instant ReView

Simplement en appuyant sur une seule touche, le magnéscope est mis en marche, il rembobine la bande et commence la lecture du dernier programme enregistré par minuterie. Si vous avez plusieurs programmes enregistrés, vous pouvez accéder facilement à n'importe lequel d'entre eux.

### REMARQUE:

Avant de commencer, s'assurer que l'alimentation du magnéscope est coupée et que le mode de minuterie n'est pas engagé.

1

## ACTIVER INSTANT REVIEW

Appuyer sur **REVIEW**. L'alimentation du magnéscope est mise en marche et le magnéscope recherche le code d'indexation indiquant le début du dernier programme enregistré par minuterie. Une fois trouvé, la lecture commence automatiquement.

- Le panneau d'affichage avant vous dit combien de programmes ont été enregistrés. Si vous avez par exemple, 3 programmes, "REVIEW" et "3" apparaissent en clignotant. Pour regarder le premier des trois programmes, appuyer trois fois sur **REVIEW**. Le magnéscope fait la recherche et lance la lecture automatiquement. Vous pouvez accéder à un programme jusqu'à 9 codes d'indexation de la position courante sur la bande.

### REMARQUES:

- Instant ReView n'est pas possible alors que le magnéscope est en mode de minuterie.
- Le nombre de programmes enregistrés ne sera pas affiché sur le panneau d'affichage après l'enregistrement automatique d'émission satellite (☞ p. 34).

## Recherche par sauts

1

## PASSER DES SECTIONS NON VOULUES

Appuyer sur **30 SEC** de 1 à 4 fois pendant la lecture. Chaque pression lance une période de 30 secondes de lecture accélérée. La lecture normale reprend automatiquement.

### REMARQUE:

Pour revenir en lecture normale pendant la recherche par sauts, appuyer sur ►.

## Recherche indexée

Votre magnéscope marque automatiquement des codes d'indexation au début de chaque enregistrement. Cette fonction vous donne un accès rapide à tout code d'indexation jusqu'à 9 dans un sens ou l'autre.



### REMARQUES:

- Avant de commencer, s'assurer que le magnéscope est en mode d'arrêt.
- Si "O.S.D." est réglé sur "M." (☞ p. 11), "MARQUAGE" clignote sur l'écran pendant le marquage d'un code d'indexation.

1

## ACTIVER LA RECHERCHE INDEXEE

Appuyer sur ◀ ou ▶ (◀◀ ou ▶▶). "◀◀ 1" ou "▶▶ 1" est affiché sur l'écran, "1" ou "-1" sur le panneau d'affichage et la recherche commence dans le sens correspondant.

- Pour accéder aux codes d'indexation 2 à 9, appuyer plusieurs fois sur ◀ ou ▶ jusqu'à l'affichage du bon numéro d'index.

Ex.: Pour localiser le début de B à partir de la position courante, appuyer deux fois sur ◀.  
Pour localiser le début de D à partir de la position courante, appuyer une fois sur ▶.

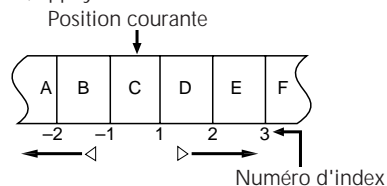

- Quand le code d'indexation spécifié est trouvé, la lecture commence automatiquement.

## Mémoire de la fonction suivante

La Mémoire de la fonction suivante indique au magnéscope ce qu'il doit faire après le rembobinage.

Avant de continuer, s'assurer que le magnéscope est dans le mode d'arrêt.

- a- Pour commencer automatiquement la lecture après rembobinage de la bande . . .  
... appuyer sur ◀◀, puis appuyer sur ▶ dans les 2 secondes.
- b- Pour couper automatiquement l'alimentation après rembobinage de la bande . . .  
... appuyer sur ◀◀, puis appuyer sur ⏻/I dans les 2 secondes.
- c- Pour activer automatiquement le mode d'attente de la minuterie après rembobinage de la bande . . .  
... appuyer sur ◀◀, puis appuyer sur ⊕ (AUTO) dans les 2 secondes.

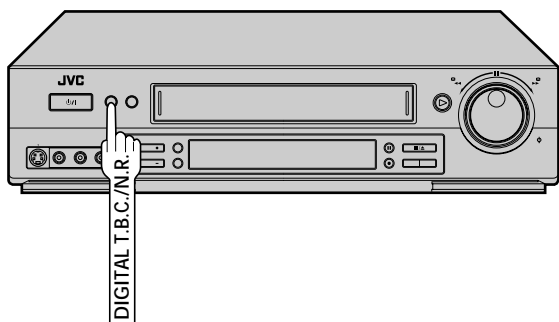

## Correcteur de base de temps/réduction de bruit numérique (DIGITAL T.B.C./N.R.)

Votre magnétoSCOPE dispose d'un correcteur de base de temps (TBC) qui supprime l'instabilité des signaux vidéo variables pour fournir une image stable même avec des bandes anciennes ou des cassettes de location. La réduction de bruit numérique 3-DNR qui coupe le bruit et permet une reproduction d'image claire est également liée à cette fonction.

\* Le réglage par défaut est "M.".

Nous vous recommandons d'utiliser la fonction de correcteur de base de temps numérique en...

- ... lisant une bande enregistrée sur un camescope.
- ... lisant une bande utilisée de façon répétée.
- ... utilisant ce magnétoSCOPE comme lecteur pour du montage.

## SELECTIONNER LE MODE DE CORRECTEUR DE BASE DE TEMPS/REDUCTION DE BRUIT NUMERIQUE

**1** Appuyer sur **DIGITAL T.B.C./N.R.** pour que la touche s'allume.

- Pour couper **DIGITAL T.B.C./N.R.**, appuyer de nouveau sur **DIGITAL T.B.C./N.R.** pour que le témoin s'éteigne.

### REMARQUES:

- Si vous lisez une bande enregistrée sous des conditions de réception TV médiocres, il peut y avoir des cas où l'image devient plus stable avec **DIGITAL T.B.C./N.R.** réglé à l'arrêt.
- Lorsque **DIGITAL T.B.C./N.R.** est réglé sur marche, si vous lisez une bande où certains types de signaux sont enregistrés (en utilisant un PC ou certains générateurs de caractères), l'image de lecture peut être distordue. Si c'est le cas, couper la fonction **DIGITAL T.B.C./N.R.**.
- En lisant une bande **SECAM** ou **MESECAM**, la fonction **DIGITAL T.B.C./N.R.** ne marche pas même si la touche **DIGITAL T.B.C./N.R.** est allumée.

## Digital 3R

Le système d'image Digital 3R applique une correction de contours au signal de luminance pour augmenter le détail.

### 1 AVOIR ACCES A L'ECRAN DU MENU PRINCIPAL

Appuyer sur **MENU**.

### 2 AVOIR ACCES A L'ECRAN DE REGLAGE DE FONCTION

Déplacer la barre illuminée (curseur) sur "AUTRES REGLAGES" en appuyant sur  $\Delta$ / $\nabla$ , puis appuyer sur **OK** ou  $\triangleright$ .

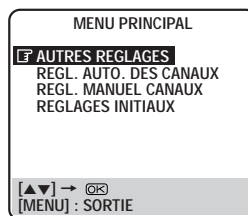

### 3 SELECTIONNER LE MODE DE REGLAGE DIGITAL 3R

Déplacer la barre illuminée (curseur) sur "DIGITAL 3R" en appuyant sur  $\Delta$ / $\nabla$ , puis appuyer sur **OK** ou  $\triangleright$  pour régler sur "M.".

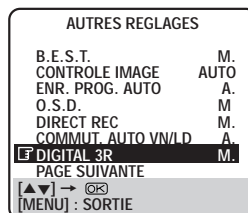

### 4 REVENIR A L'ECRAN NORMAL

Appuyer sur **MENU**.

### REMARQUES:

- Normalement, il est recommandé de laisser "DIGITAL 3R" réglé sur "M.".
- En fonction du type de bande utilisé, la qualité d'image peut être meilleure avec "DIGITAL 3R" réglé sur "A.".

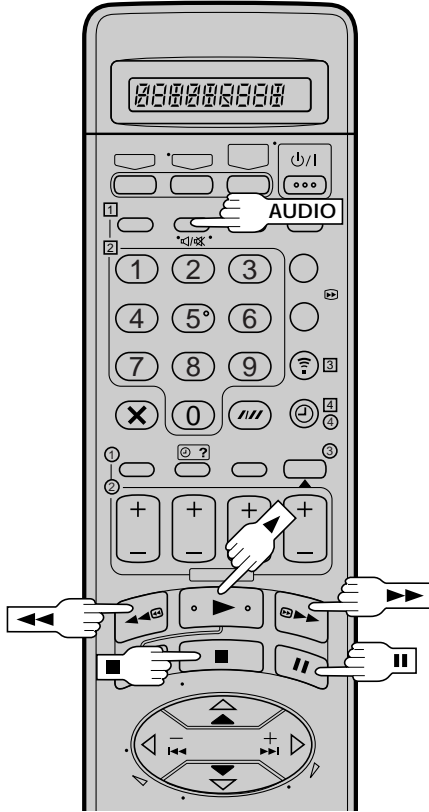
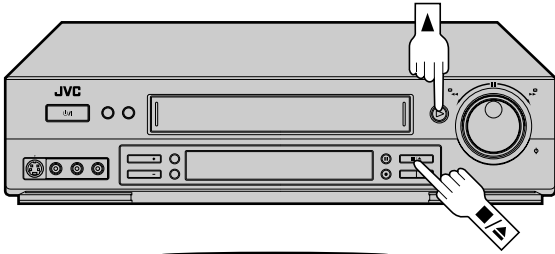

## Lecture répétée

Votre magnétope peut lire automatiquement toute la bande 50 fois de suite.



### 1 LANCER LA LECTURE

Appuyer sur ►.

### 2 ACTIVER LA LECTURE REPETEE

Appuyer sur ► pendant plus de 5 secondes, puis relâcher.

- L'indicateur de lecture (⏮) sur le panneau d'affichage clignote lentement.
- La bande est lue automatiquement 50 fois de suite, puis s'arrête.

### 3 ARRETER LA LECTURE

Appuyer sur ■ (ou ■/▲) n'importe quand pour arrêter la lecture.

#### REMARQUE:

Appuyer sur ►, ◀, ▶ ou || arrête également la lecture répétée.

## Sélection de la piste son

Votre magnétope peut enregistrer trois pistes son (HI-FI G, HI-FI D et NORM) et il lira celle que vous sélectionnez.

#### Pendant la lecture

Appuyer sur **AUDIO** de la télécommande change la piste son à lire comme suit:

PISTE		UTILISATION
Panneau avant du magnétope	Affichage sur écran	
▶ + ◀	HI FI G ▶ ◀ D	Pour bandes stéréo Hi-Fi
▶	HI FI G ▶	Pour l'audio principal des bandes bilingues
◀	HI FI ◀ D	Pour l'audio secondaire des bandes bilingues
NORM	NORM	Pour bandes avec doublage audio
▶ + ◀ + NORM	HI FI NORM	Pour bandes avec doublage audio

#### REMARQUES:

- Normalement, "▶ + ◀" doit être sélectionné. Dans ce mode, les bandes stéréo Hi-Fi sont lues en stéréo, et la piste audio NORM est lue automatiquement pour des bandes avec seulement l'audio normal.
- Pour des instructions sur l'enregistrement de programmes stéréo et bilingues, se référer à la page 25.
- "O.S.D." doit être réglé sur "M." ou les affichages sur écran n'apparaîtront pas (cf p. 11).

## PAL, SECAM, NTSC et MESECAM

Il y a trois systèmes de télévision couleur différents qui sont PAL, SECAM et NTSC.

De plus, MESECAM est la désignation pour des bandes avec des signaux SECAM qui ont été enregistrés sur un magnétoscope PAL compatible MESECAM.

Vous pouvez lire des bandes PAL, SECAM, NTSC ou MESECAM, et enregistrer des signaux PAL ou SECAM sur ce magnétoscope.

### Réglage du système couleur

Suivre la procédure ci-dessous pour sélectionner le système couleur approprié pour l'enregistrement ou la lecture.

- 1 Appuyer sur **MENU**. L'écran "MENU PRINCIPAL" apparaît.
- 2 Appuyer sur  $\Delta/\nabla$  pour déplacer la barre illuminée (curseur) sur "AUTRES REGLAGES", puis appuyer sur **OK** ou  $\triangleright$ . L'écran "AUTRES REGLAGES" apparaît.
- 3 Appuyer sur  $\Delta/\nabla$  pour déplacer la barre illuminée (curseur) sur "SYST. COULEUR".
  - Pendant la lecture, l'affichage sur l'écran sera incrusté sur l'image.
- 4 Appuyer sur **OK** ou  $\triangleright$  pour sélectionner le système couleur approprié.

**a-AUTO** : Régler normalement sur ce mode. Le système couleur approprié sera sélectionné automatiquement en fonction des signaux de lecture ou d'enregistrement.

*Si le mode "AUTO" ne fonctionne pas correctement, régler le mode manuel suivant.*

**b-NTSC→PAL** : Pour lire une bande NTSC.

**c-PAL** : Pour enregistrer des signaux PAL, ou lire une bande PAL.

**d-MESECAM** : Pour lire une bande MESECAM.

**e-SECAM** : Pour enregistrer des signaux SECAM, ou lire une bande SECAM.

**f-N/B** : Pour enregistrer des programmes en noir et blanc, ou lire une bande en noir et blanc (même les bandes avec des signaux couleur seront lues en noir et blanc).

- 5 Appuyer sur **MENU** pour revenir à l'écran normal.

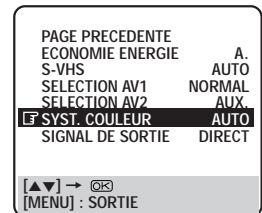
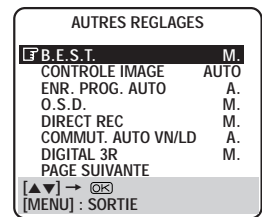

### REMARQUES:

- Les modes MESECAM et NTSC→PAL ne peuvent être sélectionnés qu'en lecture.
- A propos de la lecture NTSC
  - Certains téléviseurs rétrécissent l'image verticalement et placent des barres noires en haut et en bas de l'écran. Ce n'est pas un mauvais fonctionnement de la part du magnétoscope ni du téléviseur.
  - L'image peut rouler verticalement. Ce qui peut être corrigé en utilisant la commande de stabilité verticale sur le téléviseur. (Si le téléviseur ne dispose pas de cette commande, la correction n'est pas possible.)
  - Les valeurs du compteur et de durée de bande restante seront incorrectes.
  - Pendant la recherche, l'arrêt sur image ou la lecture image par image, l'image peut être distordue, et il peut y avoir une perte de couleur.
  - En fonction du type de téléviseur, le haut et le bas des affichages incrustés peuvent être coupés pendant la lecture NTSC.

## Signal enregistré sur la bande

Le signal sera enregistré sur la bande comme montré ci-dessous en fonction du signal d'entrée, du type de bande et de la vitesse d'enregistrement.

Signal d'entrée	Type de bande	Vitesse d'enregistrement	Signal enregistré sur la bande
SECAM	VHS	VN	SECAM
		LD	PAL
	S-VHS	VN	PAL
		LD	PAL
PAL	VHS	VN	PAL
		LD	PAL
	S-VHS	VN	PAL
		LD	PAL

## Conversion du signal de sortie

Le signal PAL enregistré sur une bande peut être converti et sorti comme un signal SECAM pour la lecture, et vice versa.

Signal enregistré sur la bande	Réglage SIGNAL DE SORTIE	Signal de sortie
SECAM	DIRECT	SECAM
	PAL	PAL
PAL	DIRECT	PAL
	PAL	PAL

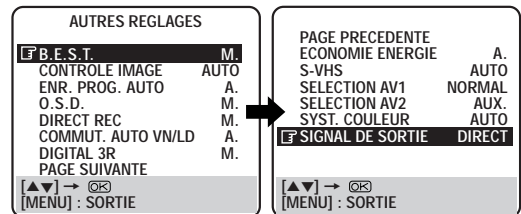

- Appuyer sur **MENU**. L'écran "MENU PRINCIPAL" apparaît.
- Appuyer sur  $\Delta \nabla$  pour déplacer la barre illuminée (curseur) sur "AUTRES REGLAGES", puis appuyer sur **OK** ou  $\triangleright$ . L'écran "AUTRES REGLAGES" apparaît.
- Appuyer sur  $\Delta \nabla$  pour déplacer la barre illuminée (curseur) sur "SIGNAL DE SORTIE".
- Appuyer sur **OK** ou  $\triangleright$  pour sélectionner "DIRECT" ou "PAL" en se référant au tableau montré ci-dessus.
- Appuyer sur **MENU** pour revenir à l'écran normal.

### REMARQUES:

- Si vous utilisez un téléviseur double-système (PAL/SECAM), pour une meilleure qualité d'image, il est recommandé de ne pas convertir les signaux de lecture avec votre magnétoscope.
- Le signal de sortie ne sera pas converti si vous visionnez un programme tout en l'enregistrant.
- En lisant une bande MESECAM, les signaux SECAM seront sortis quel que soit le réglage "SIGNAL DE SORTIE".
- En lisant une bande NTSC, les signaux PAL seront sortis quel que soit le réglage "SIGNAL DE SORTIE".

# Enregistrement simple

Mettre en marche le téléviseur; sélectionner le mode AV.

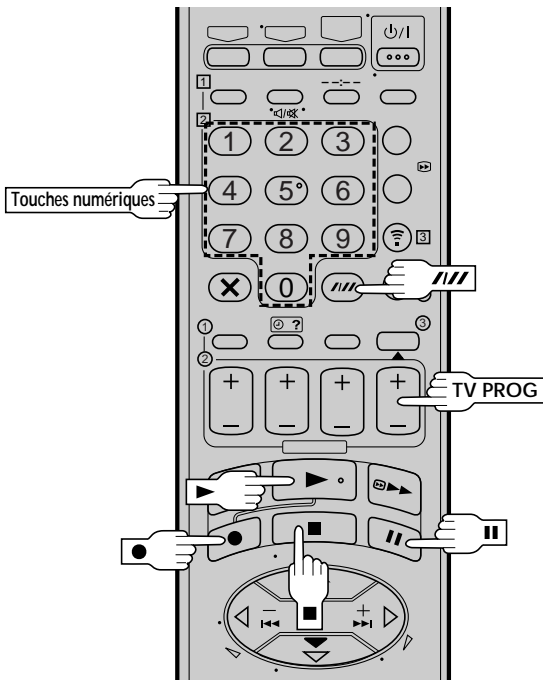
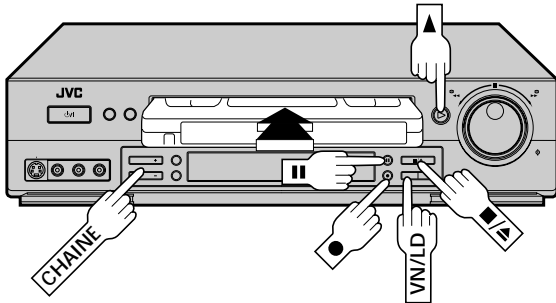

## Prévention d'effacement accidentel

- Pour éviter un enregistrement accidentel sur une cassette enregistrée, retirer sa languette de sécurité d'enregistrement. Pour enregistrer dessus plus tard, couvrir l'emplacement avec de la bande adhésive.

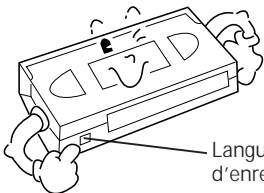

Languette de sécurité d'enregistrement

Des signaux TV reçus par le tuner incorporé du magnéscope peuvent être enregistrés sur une bande vidéo. Vous pouvez capter un programme TV en utilisant votre magnéscope.

1

## CHARGER UNE CASSETTE

Introduire une cassette avec la languette de sécurité d'enregistrement intacte.

- Le compteur est remis à 0:00:00 et l'alimentation du magnéscope est mise en marche automatiquement.

2

## CHOISIR UN PROGRAMME

Appuyer sur **CHAINE** ou **TV PROG +/-** ou sur les **touches numériques** pour sélectionner le canal que vous voulez enregistrer.

3

## REGLER LA VITESSE D'ENREGISTREMENT

Appuyer sur **/// (VN/LD)**. Regarder l'indicateur VN/LD sur le panneau d'affichage du magnéscope pour confirmer la vitesse d'enregistrement sélectionnée.

4

## COMMENCER L'ENREGISTREMENT

Appuyer sur **●** et maintenir pressé en appuyant sur **▶** de la télécommande, ou appuyer sur **●** sur le panneau avant du magnéscope.

Le système B.E.S.T. s'active au début du premier enregistrement VN et du premier enregistrement LD après introduction de la cassette (☞ p. 26).

5

## FAIRE UNE PAUSE/REPRISE D'ENREGISTREMENT

Appuyer sur **||**. Appuyer sur **▶** pour reprendre l'enregistrement.

6

## ARRETER L'ENREGISTREMENT

Appuyer sur **■** sur la télécommande ou **■/▲** sur le magnéscope. Puis appuyer sur **■/▲** pour retirer la cassette.

### Aux utilisateurs du téléviseur offrant T-V Link:

Si "DIRECT REC" est réglé sur "M.", l'émission apparaissant actuellement sur l'écran du téléviseur sera enregistrée. (☞ p. 13)

### Fonction de reprise d'enregistrement

Si une panne de courant se produit pendant l'enregistrement (enregistrement immédiat ou enregistrement par minuterie), l'enregistrement reprendra automatiquement quand le courant est rétabli, à moins que le soutien mémoire du magnéscope soit expiré.

### ATTENTION:

- La piste son hi-fi enregistrée avec ce magnéscope ne peut pas être lue avec des appareils vidéo autres que VHS Hi-Fi.
- La piste son normal est compatible avec tout matériel VHS.

# Fonctions d'enregistrement

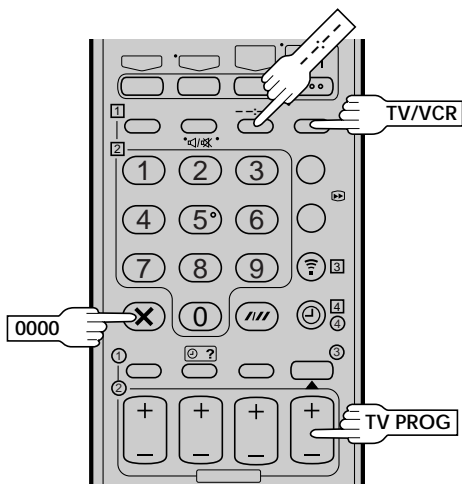
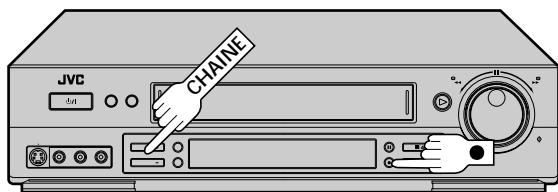

## Regarder un programme pendant l'enregistrement d'un autre

Si votre magnéscope est raccordé au téléviseur par le raccordement AV, ...

... appuyer sur **TV/VCR**. L'indicateur VCR du magnéscope et l'émission TV étant enregistrée disparaissent.

1

### SELECTIONNER LA CHAINE A REGARDER

Une fois l'enregistrement en cours, tout ce que vous devez faire est de régler les commandes de chaîne sur le téléviseur pour la station que vous voulez visionner.

- Le programme sélectionné avec les commandes de chaîne du téléviseur apparaît sur l'écran du téléviseur alors que celui sélectionné avec la touche **CHAINE** ou **TV PROG** est enregistré sur la bande.

## Indication de durée d'enregistrement écoulée

Vous pouvez contrôler la durée exacte d'un enregistrement.

1

### REGLER L'AFFICHAGE DE COMPTEUR

Appuyer sur **-- : --** jusqu'à ce que la valeur du compteur apparaisse sur le panneau d'affichage.

2

### REMETTRE LE COMPTEUR A ZERO

Appuyer sur **0000** avant de lancer l'enregistrement ou la lecture.

- Le compteur est remis à "0:00:00" et montre la durée écoulée exacte comme la bande défile.

## Enregistrement immédiat (minuterie d'arrêt)

Cette méthode facile vous permet d'enregistrer de 30 minutes à 6 heures (par tranches de 30 minutes), et de couper le magnéscope après la fin de l'enregistrement.

1

### COMMENCER L'ENREGISTREMENT

Appuyer sur ●.

2

### PASSER EN MODE ENREGISTREMENT IMMEDIAT

Appuyer de nouveau sur ●. ● clignote et 0:30 apparaît dans l'affichage.

3

### REGLER LA DUREE D'ENREGISTREMENT

Si vous voulez enregistrer pendant plus de 30 minutes, appuyer sur ● pour prolonger la durée. Chaque pression prolonge la durée d'enregistrement de 30 minutes.

### REMARQUE:

Vous pouvez effectuer l'enregistrement immédiat seulement en utilisant la touche ● sur le panneau avant du magnéscope.

## Durée de bande restante

1

### AFFICHER LA DUREE RESTANTE

Appuyer sur **-- : --** jusqu'à ce que la durée restante sur la bande apparaisse.

- Le panneau d'affichage montre la durée de bande restante avec "▲" affiché.
- En appuyant sur la touche **-- : --**, vous pouvez changer l'affichage pour indiquer la valeur du compteur, la chaîne, l'heure de l'horloge, ou la durée de bande restante.

### REMARQUES:

- En fonction du type de bande utilisée, il peut y avoir des moments où la valeur de la durée de bande restante n'apparaît pas immédiatement, ou n'est pas correcte. "-- : --" peut quelquefois apparaître, ou l'affichage peut clignoter par moment.
- Pendant l'avance et le retour rapide, la durée de bande restante ne sera pas affichée ("-- : --" sera seulement indiqué).



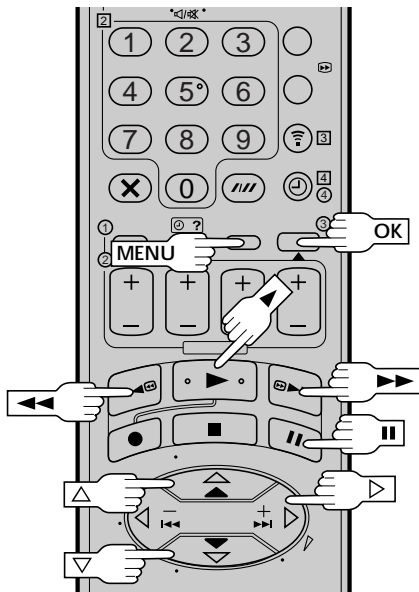

## Reprise

Vous pouvez couper les parties inutiles d'un programme TV tout en l'enregistrant.

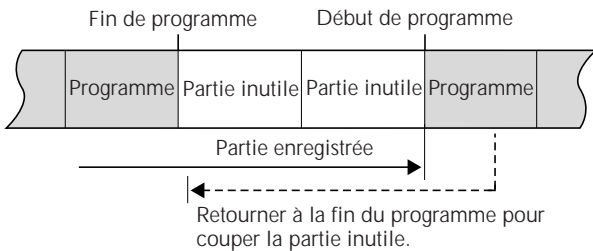

## 1 PASSER EN MODE DE PAUSE D'ENREGISTREMENT

Appuyer sur **||** pendant l'enregistrement.

## 2 LOCALISER LE POINT DE DEBUT

Tourner la molette **IMAGE/IMAGE** (ou maintenir pressé **◀◀** ou **▶▶**) et relâcher lorsque vous atteignez le point où vous voulez reprendre l'enregistrement.

\* Votre magnéscope revient en mode de pause d'enregistrement.

## 3 REPRENDRE L'ENREGISTREMENT

Appuyer sur **▶** lorsque vous voulez reprendre l'enregistrement.

### REMARQUE:

La fonction de Reprise ne peut être utilisée pendant Direct Rec (p. 13).

## S-VHS (Super VHS) et VHS

Votre magnéscope peut enregistrer en S-VHS ou en VHS.

### Pour enregistrer en S-VHS:

Effectuer les étapes 1 à 4 ci-dessous pour régler "S-VHS" sur "AUTO".

Puis, introduire une cassette marquée "S-VHS", l'indicateur S-VHS s'allumera sur le panneau d'affichage.

Le mode d'enregistrement S-VHS sera sélectionné.

### Pour enregistrer en VHS:

Introduire une cassette marquée "VHS".

Le mode d'enregistrement VHS sera sélectionné automatiquement quel que soit le réglage du mode S-VHS.

### Pour enregistrer en VHS sur une cassette S-VHS:

Introduire la cassette marquée "S-VHS", l'indicateur S-VHS s'allumera sur le panneau d'affichage.

Puis, effectuer les étapes 1 à 4 ci-dessous pour régler "S-VHS" sur "A."; l'indicateur S-VHS s'éteindra.

Le mode d'enregistrement VHS sera sélectionné.

## 1 AVOIR ACCES A L'ECRAN "MENU PRINCIPAL"

Appuyer sur **MENU**.

## 2 AVOIR ACCES A L'ECRAN "AUTRES REGLAGES"

Déplacer la barre illuminée (curseur) sur "AUTRES REGLAGES" en appuyant sur **△▽**, puis sur **OK** ou **▷**.

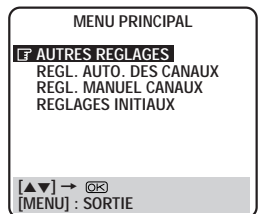

## 3 SELECTIONNER LE MODE S-VHS

Déplacer la barre illuminée (curseur) sur "S-VHS" en appuyant sur **△▽**, puis sur **OK** ou **▷** pour sélectionner "AUTO" ou "A.".

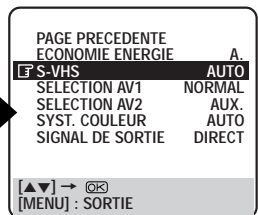
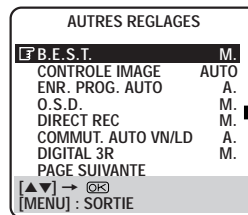

## 4 REVENIR A L'ECRAN NORMAL

Appuyer sur **MENU**.

### REMARQUE:

En lisant une bande qui a été enregistrée en S-VHS, l'indicateur S-VHS s'allume sur le panneau d'affichage quel que soit le réglage du mode "S-VHS".





## IMPORTANT:

A l'heure actuelle, il n'y a pas de diffusion bilingue en France.

## Réception de programmes stéréo et bilingues

Votre magnéscope dispose d'un décodeur de son multiplex (A2) et d'un décodeur de son stéréo numérique (NICAM) également, rendant possible la réception des émissions stéréo et bilingues.

Lorsque la chaîne est changée, le type de l'émission reçue sera affiché sur l'écran du téléviseur pendant quelques secondes.

Type d'émission reçue	Affichage sur écran
Stéréo A2	ST
Bilingue A2	BIL.
Monophonique normal	(pas d'affichage)
Stéréo NICAM	ST NICAM
Bilingue NICAM	BIL. NICAM
Monophonique NICAM	NICAM

- Pour écouter un programme stéréo, appuyer sur **AUDIO** jusqu'à ce que "▶" et "◻" apparaissent sur le panneau d'affichage avant ou que "HIFI G [▶ ◻] D" apparaisse sur l'écran.
- Pour écouter un programme bilingue, appuyer sur **AUDIO** jusqu'à ce que "▶" ou "◻" apparaisse sur le panneau d'affichage avant ou que "HIFI G [▶ ◻]" ou "HIFI [▶ ◻] D" apparaisse sur l'écran (comme requis).
- Pour écouter l'audio Standard (monophonique normal) tout en recevant une émission NICAM, appuyer sur **AUDIO** jusqu'à ce que "NORM" apparaisse sur le panneau d'affichage avant ou sur l'écran.

## REMARQUE:

"O.S.D." doit être réglé sur "M." ou les affichages sur l'écran n'apparaîtront pas (☞ p. 11).

## Enregistrement de programmes stéréo et bilingues A2

- Les programmes stéréo sont automatiquement enregistrés en stéréo sur les pistes Hi-Fi et la piste audio normale enregistre le mélange G+D.
- Les programmes bilingues sont automatiquement enregistrés en bilingue sur les pistes Hi-Fi et la piste audio normale enregistre le son principal.

## Enregistrement des programmes NICAM stéréo et bilingues

Le programme NICAM est enregistré sur les pistes Hi-Fi et la piste audio normale enregistre le son normal.

## REMARQUES:

- Si la qualité du son stéréo capté est mauvaise, l'émission est reçue en mono avec une meilleure qualité.
- Avant la lecture d'un programme enregistré en stéréo, ou d'un programme bilingue, se référer à "Sélection de la piste son" (☞ p. 19).

# Systeme d'image B.E.S.T.

Mettre en marche le téléviseur; sélectionner le mode AV.

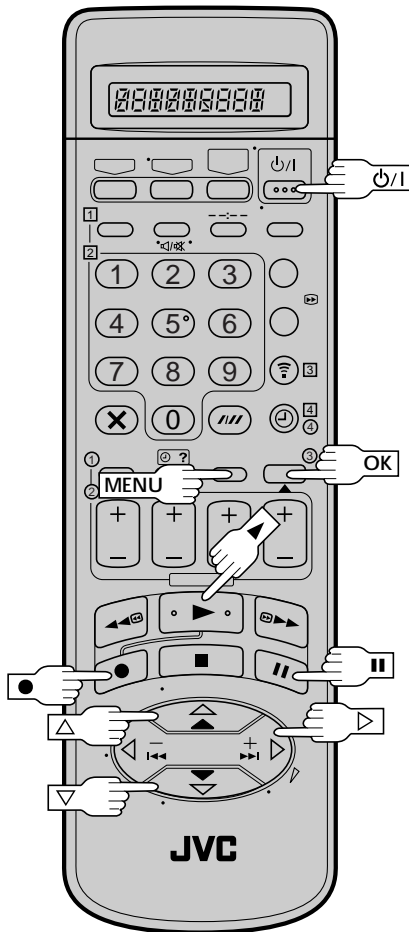
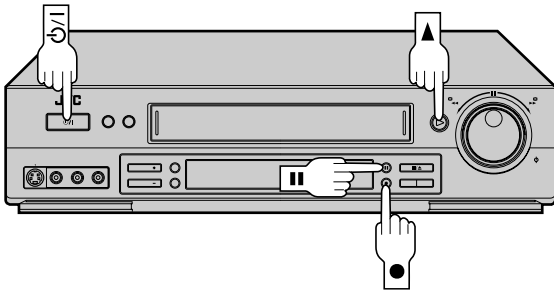

Le système B.E.S.T. (Biconditional Equalised Signal Tracking) contrôle l'état de la bande utilisée pendant l'enregistrement et la lecture, et compense pour offrir les images d'enregistrement et de lecture les meilleures possibles. Le réglage par défaut pour l'enregistrement et la lecture est "M."

## Préparatifs

### 1 METTRE EN MARCHÉ LE MAGNETOSCOPE

Appuyer sur  $\text{P}/\text{I}$ .

### 2 AVOIR ACCES A L'ECRAN "MENU PRINCIPAL"

Appuyer sur MENU.

### 3 AVOIR ACCES A L'ECRAN "AUTRES REGLAGES"

Appuyer sur  $\Delta/\nabla$  pour déplacer la barre illuminée (curseur) sur "AUTRES REGLAGES", puis appuyer sur OK ou  $\triangleright$ .

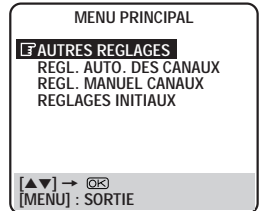

### 4 SÉLECTIONNER LE MODE B.E.S.T.

Appuyer sur  $\Delta/\nabla$  pour déplacer la barre illuminée (curseur) sur "B.E.S.T.", puis appuyer sur OK ou  $\triangleright$  pour sélectionner sur "M." ou "A."

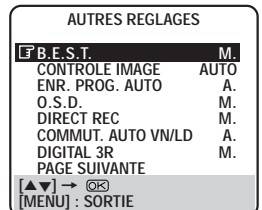

### 5 REVENIR L'ECRAN NORMAL

Appuyer sur MENU.

## Enregistrement

1

### LANCER L'ENREGISTREMENT

Appuyer sur ● et tout en maintenant pressé, appuyer sur ► de la télécommande ou appuyer sur ● sur le magnéto.

PENDANT LE FONCTIONNEMENT B.E.S.T.



FONCTIONNEMENT B.E.S.T. TERMINE



- Le magnéto. prend environ 7 secondes pour évaluer la qualité de la bande, puis commence l'enregistrement.

### REMARQUES:

- Le système B.E.S.T. fonctionne pour les deux modes VN et LD seulement après l'introduction d'une bande avant le premier enregistrement. Il ne s'active pas pendant l'enregistrement.
- Le système B.E.S.T. ne fonctionne pas alors que l'enregistrement automatique d'émission satellite est en cours (☞ p. 34).
- Dans le cas de l'enregistrement par minuterie, le système B.E.S.T. fonctionne avant le premier enregistrement.
- Une fois que la cassette est éjectée, les données B.E.S.T. sont effacées. La prochaine fois que la cassette est utilisée pour l'enregistrement, B.E.S.T. est de nouveau effectué.
- Une pression sur la touche ● du magnéto. alors que "BEST" est affiché ne lance pas l'enregistrement immédiat (minuterie d'arrêt) (☞ p. 23).

### ATTENTION:

Comme le système B.E.S.T. fonctionne avant que l'enregistrement commence réellement, il y a un retard de 7 secondes environ après avoir appuyé sur ● et ► sur la télécommande, ou sur ● sur le magnéto. Pour être sûr d'enregistrer la séquence ou le programme voulu dans son intégralité, effectuer d'abord les étapes suivantes:

- 1) Appuyer sur ■ et maintenir pressé, puis appuyer sur ● pour engager le mode de pause d'enregistrement.
  - Le magnéto. contrôle alors automatiquement l'état de la bande et, au bout de 7 secondes environ, repasse en pause d'enregistrement.
- 2) Appuyer sur ► pour lancer l'enregistrement.
  - Si vous ne voulez pas utiliser le système B.E.S.T. et commencer immédiatement l'enregistrement, régler "B.E.S.T." sur "A." dans l'étape 4 de la page 26.

## Lecture

Le magnéto. évalue la qualité de la bande une fois que vous avez lancé la lecture.

1

### LANCER LA LECTURE

Appuyer sur ►.



- Le magnéto. ajuste la qualité de l'image de lecture en fonction de la qualité de la bande utilisée.
- B.E.S.T. est actif pendant l'alignement automatique. "BEST" apparaît en clignotant sur le panneau d'affichage du magnéto.

### REMARQUES:

- En regardant une bande enregistrée avec "B.E.S.T." réglé sur "M.", il est recommandé de laisser B.E.S.T. sur M. pendant la lecture.
- En regardant une cassette de location ou une bande enregistrée sur un autre magnéto., ou en utilisant votre magnéto. comme lecteur source pour le montage, régler B.E.S.T. selon vos préférences en effectuant les étapes 1 à 5 de la page 26.
- "BEST" apparaît seulement au début de l'alignement automatique. Bien qu'il n'apparaisse pas après cela, la fonction B.E.S.T. est opérationnelle.

# Enregistrement programmé ShowView

Avant d'effectuer l'enregistrement programmé ShowView :

- Bien régler l'horloge.
- Introduire une cassette avec la languette de sécurité d'enregistrement intacte. L'alimentation du magnétoscope est mise automatiquement.
- Mettre en marche le téléviseur et sélectionner le mode AV.

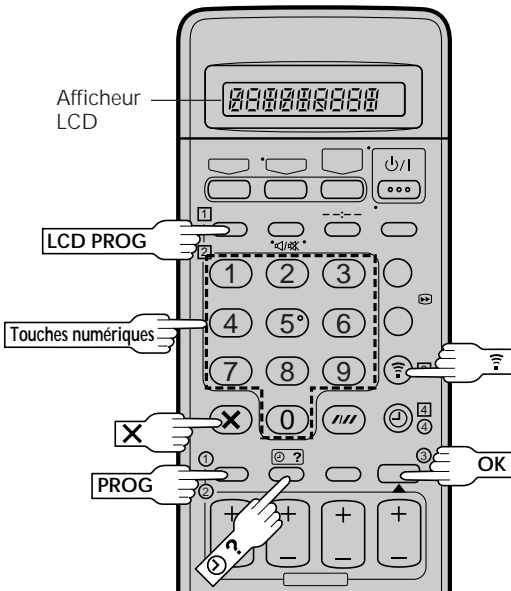

Il est possible d'utiliser la télécommande avec l'afficheur LCD pour entrer le numéro ShowView.

## ACCEDER A L'AFFICHAGE DE SHOWVIEW

Appuyer sur **LCD PROG**.

L'afficheur LCD apparaît comme suit :



## ENTRER LE NUMERO SHOWVIEW

Appuyer sur les **touches numériques** pour entrer le numéro ShowView d'un programme que vous voulez enregistrer, puis appuyer sur **OK**.

- Si vous faites une erreur, appuyer sur **X** et entrer le numéro correct.

Le numéro ShowView entré apparaît sur l'afficheur LCD :



Passer ensuite à l'étape 3 de la colonne de droite.

## AVOIR ACCES A L'ECRAN SHOWVIEW

Appuyer sur **PROG**.

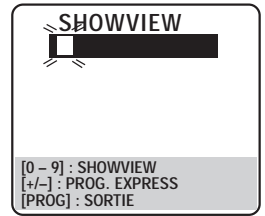

## ENTRER LE NUMERO SHOWVIEW

Appuyer sur les **touches numériques** pour entrer le numéro ShowView d'un programme que vous voulez enregistrer, puis appuyer sur **OK**.

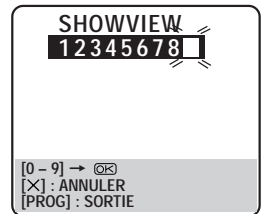

- Si vous faites une erreur, appuyer sur **X** et entrer le numéro correct.

Le numéro ShowView que vous avez entré apparaît sur le panneau d'affichage avant :



Le panneau d'affichage ne peut montrer qu'un nombre à 4 chiffres.

## AVOIR ACCES A L'ECRAN DU PROGRAMME SHOWVIEW

L'écran du programme ShowView apparaît (si c'est le premier, "P1" apparaît).

Le panneau d'affichage montre l'heure de début du programme. Appuyer sur **⊕ ?** change l'affichage de l'heure de fin, puis la date et la chaîne.

SHOWVIEW		- P1 -	
DEBUT	21:00	123456789	FIN
			22:00
VN			VPS/PDC A.
DATE	25.12		CHAINE
			1

[OK]



### IMPORTANT

S'assurer que le numéro de la chaîne que vous voulez enregistrer est affiché; si ce n'est pas le cas, voir "Réglage ShowView" à la page 55 et régler correctement le numéro guide pour ce numéro ShowView.

- Si le numéro entré est invalide, "ERREUR" apparaît sur l'écran et "Err" apparaît sur le panneau d'affichage. Appuyer sur **X** et entrer le numéro ShowView correct.
- Si l'écran de réglage des numéros guides apparaît, voir "ATTENTION — A propos du réglage des numéros guide" à la page 29.
- Le nom de station (N.TV) est indiqué selon la chaîne sélectionnée.

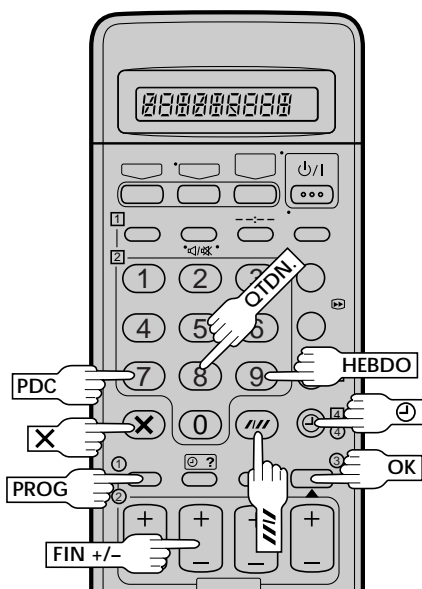

## Avertissement de minuterie

Si vous avez programmé votre magnétoscope pour enregistrer par minuterie un programme ou une série de programmes, un avertissement apparaît sur l'écran pour vous rappeler que l'enregistrement va commencer dans 5 minutes.

— ATTENTION—  
ENREGISTR. PAR MINUTERIE  
BIENTOT PRET A COMMENCER  
[X]

### REMARQUES:

- L'avertissement apparaît seulement si vous n'êtes pas dans le mode de minuterie à ce moment-là.
- Si ce magnétoscope est utilisé comme lecteur pour la copie de bande, l'écran d'avertissement est enregistré sur la bande de l'autre magnétoscope.

L'avertissement clignote pendant les 5 minutes avant le début de l'enregistrement par minuterie. Pour effacer l'affichage, appuyer sur X.

## ATTENTION

### A propos du réglage des numéros guides

L'écran de réglage des numéros guides apparaît après avoir effectué l'étape 3 de la page précédente si le numéro guide pour le numéro SHOWVIEW que vous entrez, n'a pas été réglé. Appuyer sur les touches numériques ou  $\Delta$ / $\nabla$  pour entrer le numéro de chaîne sous lequel le magnétoscope reçoit cette station, puis appuyer sur OK ou  $\triangleright$  pour régler le numéro guide. L'écran du programme SHOWVIEW apparaît.

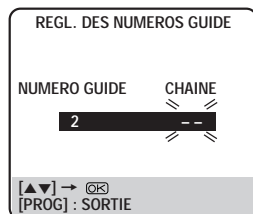

(Ex.) Pour enregistrer par minuterie un programme de FR2 avec SHOWVIEW  
\* Si votre magnétoscope reçoit FR2 sur la chaîne 2, appuyer sur OK ou  $\triangleright$  après avoir entré "2".

## 4 REGLER LA VITESSE D'ENREGISTREMENT

Appuyer sur **///** (VN/LD) pour régler la vitesse d'enregistrement.

## 5 REGLER LE MODE PDC

Appuyer sur **PDC** pour sélectionner "M." ou "A." comme requis.

Si "VPS/PDC M." est affiché sur l'écran ou si "VPS/PDC" est allumé sur le panneau d'affichage, le PDC est réglé sur M. Si "VPS/PDC A." est affiché sur l'écran ou si "VPS/PDC" n'est pas allumé sur le panneau d'affichage, le PDC est réglé sur A.

☞ "Enregistrement PDC" à la page 31.

- L'enregistrement VPS (Video Programme System) n'est pas possible avec ce magnétoscope.

## 6 REVENIR A L'ECRAN NORMAL

Appuyer sur **PROG** ou **OK**. "PROGRAMMATION CORRECTE" apparaît sur l'écran pendant 5 secondes, puis l'écran normal apparaît.

- Refaire les étapes 1 à 6 pour chaque programme supplémentaire.

## 7 ENGAGER LE MODE DE MINUTERIE DU MAGNETOSCOPE

Appuyer sur **⊕** (AUTO). Le magnétoscope s'éteint automatiquement et "⊕" est affiché sur le panneau d'affichage.

- Pour sortir de la minuterie, appuyer de nouveau sur **⊕** (AUTO).

## REMARQUES:

- Pour changer l'heure de fin ...  
... appuyer sur **FIN +/-** dans l'étape 3. De cette façon, vous pouvez facilement compenser des retards éventuels dans la diffusion des émissions.
- Pour enregistrer par minuterie des séries hebdomadaires ou quotidiennes ...  
... dans l'étape 3, appuyer sur **HEBDO** (touche numérique "9") pour des séries hebdomadaires ou **OTDN** (touche numérique "8") pour des enregistrements quotidiens (Lundi au vendredi). Soit "QUOTIDIEN" ou "HEBDOMADAIRE" apparaît sur l'écran. Appuyer de nouveau sur la touche fait disparaître l'indication correspondante.
- Vous pouvez programmer ce magnétoscope pour enregistrer par minuterie jusqu'à 8 programmes. Si vous essayez de programmer le magnétoscope pour un neuvième, "MEMOIRE DE PROGRAMMATION PLEINE" apparaît sur l'écran et "PLEINE" apparaît sur le panneau d'affichage avant. Pour enregistrer le programme en extra, vous devez d'abord annuler des programmes inutiles (☞ p. 32).
- Il n'est pas possible d'enregistrer par minuterie un programme TV dont le numéro SHOWVIEW commence par "0".

### Pour les utilisateurs de tuner satellite

Pour l'enregistrement par minuterie d'un programme satellite en utilisant SHOWVIEW:

- 1 Si un tuner satellite est raccordé à la prise AV2 ENTREE/DECODEUR, régler "SELECTION AV2" sur "DEC. SAT" ou "AUX." (☞ p. 41).
- 2 Effectuer les étapes 1 à 7.
- 3 Régler le tuner satellite sur le canal approprié avant que le programme sélectionné commence.
- 4 Laisser le tuner satellite en marche.

# Enregistrement programmé express

Avant d'effectuer l'enregistrement programmé express:

- Bien régler l'horloge.
- Introduire une cassette avec la languette de sécurité d'enregistrement intacte. L'alimentation du magnéto est mise automatiquement.
- Mettre en marche le téléviseur et sélectionner le mode AV.

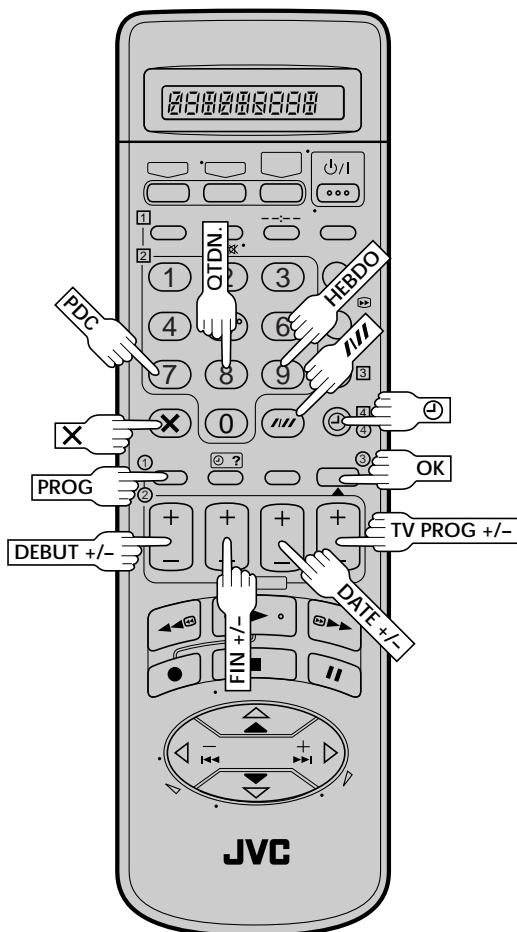
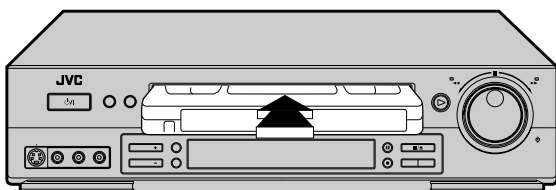

1

## AVOIR ACCES A L'ECRAN SHOWVIEW

Appuyer sur **PROG.**

2

## AVOIR ACCES A L'ECRAN DE PROGRAMMATION

Appuyer sur **DEBUT +/-** (si vous commencez, "P1" apparaît).

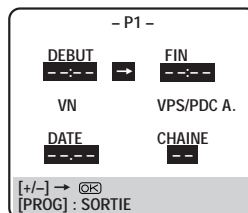

Le panneau d'affichage avant se présente comme cela:



3

## ENTRER L'HEURE DE DEBUT DU PROGRAMME

Appuyer sur **DEBUT +/-** pour entrer l'heure à laquelle vous voulez que l'enregistrement commence.

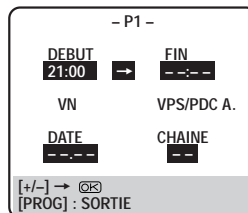

- Appuyer sur **DEBUT +/-** et maintenir pressé pour changer par tranches de 30 minutes, ou appuyer et relâcher plusieurs fois pour changer d'une minute à la fois.

Le panneau d'affichage avant se présente comme cela:



4

## ENTRER L'HEURE DE FIN DU PROGRAMME

Appuyer sur **FIN +/-** pour entrer l'heure à laquelle vous voulez que l'enregistrement s'arrête.

- Appuyer sur **FIN +/-** et maintenir pressé pour changer par tranches de 30 minutes, ou appuyer et relâcher plusieurs fois pour changer d'une minute à la fois.

5

## ENTRER LA DATE DU PROGRAMME

Appuyer sur **DATE +/-**. (La date courante apparaît sur l'écran. La date que vous entrez apparaît à sa place.)

## ENTRER LA POSITION DU CANAL (CHAÎNE)

Appuyer sur TV PROG +/-.

- P1 -		
DEBUT 21:00	→	FIN 22:00
VN		VPS/PDC A.
DATE 25.12		CHAÎNE 1
[+/-] → [OK]		
[PROG] : SORTIE		

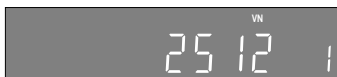

## REGLER LA VITESSE D'ENREGISTREMENT

Appuyer sur **///** (VN/LD) pour régler la vitesse d'enregistrement.

## REGLER LE MODE PDC

Appuyer sur PDC pour sélectionner "M." ou "A." comme requis.

Si " VPS/PDC M." est affiché sur l'écran ou si "VPS/PDC" est allumé sur le panneau d'affichage, le PDC est réglé sur M.

Si " VPS/PDC A." est affiché sur l'écran ou si "VPS/PDC" n'est pas allumé sur le panneau d'affichage, le PDC est réglé sur A.

☞ "Enregistrement PDC" à cette page.

- L'enregistrement VPS (Video Programme System) n'est pas possible avec ce magnétoscope.

## REVENIR A L'ECRAN NORMAL

Après confirmation que toutes les informations sont correctes, appuyer sur **PROG** ou **OK**. "PROGRAMMATION CORRECTE" apparaît sur l'écran pendant 5 secondes, puis l'écran normal apparaît.

- Refaire les étapes 1 à 9 pour chaque programme supplémentaire.

## ENGAGER LE MODE DE MINUTERIE DU MAGNETOSCOPE

Appuyer sur **⊖** (AUTO). Le magnétoscope s'éteint automatiquement et "⊖" est affiché sur le panneau d'affichage.

- Pour sortir de la minuterie, appuyer de nouveau sur **⊖** (AUTO).

Pour enregistrer par minuterie des séries hebdomadaires ou quotidiennes ...

... n'importe quand pendant les étapes 2 à 9, appuyer sur **HEBDO** (touche numérique "9") pour des séries hebdomadaires ou **QTDN**. (touche numérique "8") pour des enregistrements quotidiens (Lundi au vendredi). Soit "QUOTIDIEN" ou "HEBDOMADAIRE" apparaît sur l'écran. Appuyer de nouveau sur la touche fait disparaître l'indication correspondante.

## REMARQUE:

Vous pouvez programmer ce magnétoscope pour enregistrer par minuterie jusqu'à 8 programmes. Si vous essayez de programmer le magnétoscope pour un neuvième, "MEMOIRE DE PROGRAMMATION PLEINE" apparaît sur l'écran et "PLEINE" apparaît sur le panneau d'affichage avant. Pour enregistrer le programme en extra, vous devez d'abord annuler des programmes inutiles (☞ p. 32).

## Pour les utilisateurs de tuner satellite

Pour l'enregistrement par minuterie d'un programme satellite:

- 1 Si un tuner satellite est raccordé à la prise AV2 ENTREE/DECODEUR, régler "SELECTION AV2" sur "DEC. SAT" ou "AUX." (☞ p. 41).
- 2 Effectuer les étapes 1 à 10. Entrer "L-1" ou "L-2" pour la position du canal (chaîne) selon le raccordement au tuner satellite (☞ p. 44 - 46) dans l'étape 6.
- 3 Régler le tuner satellite sur le canal approprié avant que le programme sélectionné commence.
- 4 Laisser le tuner satellite en marche.

## Enregistrement PDC

Actuellement disponibles sur certaines stations TV, le PDC (Programme Delivery Control) est un service conçu pour assurer des enregistrements par minuterie sûrs et précis. Avec ce système, des signaux codés spéciaux sont transmis avec les signaux audio/vidéo. Ces signaux codés commandent votre magnétoscope et ont priorité sur les heures annoncées que vous avez pré-réglées dans la minuterie. Ce qui signifie que votre magnétoscope lancera et arrêtera l'enregistrement quand les programmes TV pré-réglés commencent et se terminent réellement — même si l'heure de diffusion d'un programme TV pré-réglé a changé.

## REMARQUES:

- Quand vous entrez manuellement des programmes (programmation normale de la minuterie), régler l'heure de début (heure PDC) exactement comme annoncée dans le programme TV. Si l'heure est différente de celle annoncée, il n'y aura pas d'enregistrement.
- L'enregistrement PDC est également possible quand un tuner satellite ou un système câblé est raccordé à la prise AV2 ENTREE/DECODEUR de votre magnétoscope.
- L'enregistrement PDC est également possible par la prise AV1 ENTREE/SORTIE.

## Avertissement de minuterie

Si vous avez programmé votre magnétoscope pour enregistrer par minuterie un programme ou une série de programmes, un avertissement apparaît sur l'écran pour vous rappeler que l'enregistrement va commencer dans 5 minutes.

- ATTENTION -  
ENREGISTR. PAR MINUTERIE  
BIENTOT PRET A COMMENCER  
⊗ [X]

## REMARQUES:

- L'avertissement apparaît seulement si vous n'êtes pas dans le mode de minuterie à ce moment-là.
- Si ce magnétoscope est utilisé comme lecteur pour la copie de bande, l'écran d'avertissement est enregistré sur la bande de l'autre magnétoscope.

L'avertissement clignote pendant les 5 minutes avant le début de l'enregistrement par minuterie. Pour effacer l'affichage, appuyer sur X.



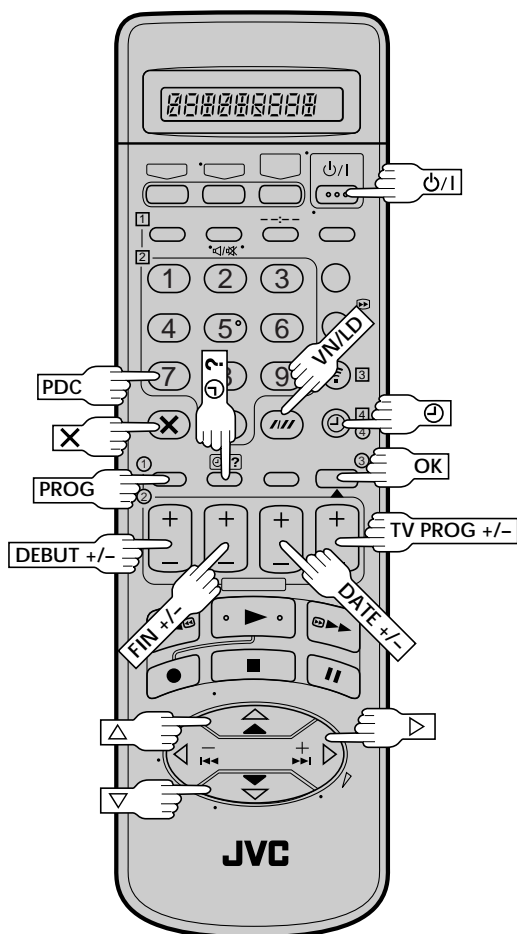

## Vérifier, annuler et corriger des programmes

1

### SORTIR DU MODE DE MINUTERIE

Si votre magnéscope est en mode d'attente d'enregistrement, appuyer sur  $\odot$ , puis sur  $\odot/I$ .

2

### AVOIR ACCES A L'ECRAN ET L'AFFICHAGE DE VERIFICATION DE PROGRAMME

Appuyer sur " $\odot ?$ ".

PR	DEBUT	FIN	CH	DATE
1	8:00	10:00	3	24.12
2	10:00	10:45	2	25.12
3	11:30	13:00	1	25.12
4				
5				
6				
7				
8				

[ $\odot ?$ ] : SUIVANT



3

### AVOIR ACCES A L'ECRAN ET L'AFFICHAGE DE PROGRAMMATION

Appuyer de nouveau sur " $\odot ?$ " pour vérifier plus d'informations. A chaque pression sur " $\odot ?$ ", l'information du programme suivant apparaît.

- P1 -	
DEBUT 8:00	FIN 10:00
VN	VPS/PDC A.
DATE 24.12	CHAINE 3 FR3

[ $\odot ?$ ] : SUIVANT



- Le panneau d'affichage montre l'heure de début du programme. Appuyer sur **OK** change l'affichage sur l'heure de fin, puis la date et la chaîne.

## Pour annuler ou corriger un programme . . .

4

### ANNULER OU CORRIGER UN PROGRAMME

Appuyer sur **X** pour annuler un programme. Pour corriger un programme, appuyer sur la touche appropriée: **DEBUT +/-**, **FIN +/-**, **DATE +/-**, **TV PROG +/-**, **PDC**, **VN/LD**.

5

### REVENIR A L'ECRAN NORMAL ET A L'AFFICHAGE NORMAL

Appuyer sur " $\odot ?$ " le nombre de fois nécessaire. S'il reste encore des programmes, passer à l'étape 6.

6

### REVENIR EN MODE DE MINUTERIE

Appuyer sur  $\odot$ .

## REMARQUE:

Vous pouvez également vérifier les programmes sur le panneau d'affichage avant même si l'alimentation du magnéscope est coupée (à moins que le magnéscope soit dans le mode d'économie d'énergie  $\text{p. 12}$ ) ou si le magnéscope est dans le mode d'attente de minuterie; toutefois, il n'est pas possible d'annuler ou de changer les programmes.



## Commutation automatique en vitesse lente

Si, en enregistrant en mode VN, il n'y a pas assez de bande pour enregistrer le programme en entier, le magnétoscope passe automatiquement en mode LD pour permettre l'enregistrement complet.

Par exemple...

Enregistrement d'un programme d'une durée de 210 minutes sur une cassette de 180 minutes.

Environ 150 minutes	Environ 60 minutes
Mode VN	Mode LD
Total 210 minutes	

S'assurer d'avoir réglé "COMMUT. AUTO VN/LD" sur "M." sur l'écran d'autres réglages avant que l'enregistrement par minuterie commence.

### 1 AVOIR ACCES A L'ECRAN "MENU PRINCIPAL"

Appuyer sur **MENU**.

### 2 AVOIR ACCES A L'ECRAN "AUTRES REGLAGES"

Appuyer sur  $\Delta \nabla$  pour déplacer la barre illuminée (curseur) sur "AUTRES REGLAGES", puis appuyer sur **OK** ou  $\triangleright$ .

### 3 SELECTIONNER LE MODE

Appuyer sur  $\Delta \nabla$  pour déplacer la barre illuminée (curseur) sur "COMMUT. AUTO VN/LD", puis appuyer sur **OK** ou  $\triangleright$  pour sélectionner "M."

AUTRES REGLAGES	
B.E.S.T.	M.
CONTROLE IMAGE	AUTO
ENR. PROG. AUTO	A.
O.S.D.	M.
DIRECT REC	M.
<b>COMMUT. AUTO VN/LD</b>	<b>M.</b>
DIGITAL 3R	M.
PAGE SUIVANTE	
[▲▼] → [OK] [MENU] : SORTIE	

### 4 REVENIR A L'ECRAN NORMAL

Appuyer sur **MENU**.

## Minuterie automatique

Si la minuterie automatique est réglée sur MARCHÉ, la minuterie est engagée automatiquement quand l'alimentation du magnétoscope est coupée et relâchée quand l'alimentation est remise.

### 1 AVOIR ACCES A L'ECRAN "MENU PRINCIPAL"

Appuyer sur **MENU**.

### 2 AVOIR ACCES A L'ECRAN "AUTRES REGLAGES"

Appuyer sur  $\Delta \nabla$  pour déplacer la barre illuminée (curseur) sur "AUTRES REGLAGES", puis appuyer sur **OK** ou  $\triangleright$ .

MENU PRINCIPAL	
<b>AUTRES REGLAGES</b>	
REGL. AUTO. DES CANAUX	
REGL. MANUEL CANAUX	
REGLAGES INITIAUX	
[▲▼] → [OK] [MENU] : SORTIE	

### 3 SELECTIONNER LE MODE

Appuyer sur  $\Delta \nabla$  pour déplacer la barre illuminée (curseur) sur "ENR. PROG. AUTO", puis appuyer sur **OK** ou  $\triangleright$  pour sélectionner "M." ou "A."

AUTRES REGLAGES	
B.E.S.T.	M.
CONTROLE IMAGE	AUTO
<b>ENR. PROG. AUTO</b>	<b>M.</b>
O.S.D.	M.
DIRECT REC	M.
COMMUT. AUTO VN/LD	A.
DIGITAL 3R	M.
PAGE SUIVANTE	
[▲▼] → [OK] [MENU] : SORTIE	

### 4 REVENIR A L'ECRAN NORMAL

Appuyer sur **MENU**.

## REMARQUE:

Par sécurité, quand "ENR. PROG. AUTO" est réglée sur "A.", toutes les autres fonctions du magnétoscope sont bloquées alors que le mode de minuterie est engagé. Pour sortir du mode de minuterie, appuyer sur  $\odot$ .

## REMARQUES:

- Si vous avez programmé le magnétoscope pour enregistrer par minuterie 2 programmes ou davantage, le second programme et les suivants peuvent ne pas rentrer sur la bande si vous réglez "COMMUT. AUTO VN/LD" sur "M.". Dans ce cas, s'assurer que le mode n'est pas engagé, puis régler manuellement la vitesse d'enregistrement pendant la programmation de la minuterie.
- Pour assurer que l'enregistrement rentre sur la bande, cette fonction peut laisser une petite section non-enregistrée à la fin de la bande.
- Il peut y avoir des parasites au point sur la bande où le magnétoscope commute du mode VN en mode LD.
- Si vous enregistrez par minuterie des signaux SECAM sur une cassette VHS avec "COMMUT. AUTO VN/LD" réglé sur "M.", le magnétoscope commute sur l'enregistrement de signal PAL lorsque la vitesse de la bande est commutée automatiquement de VN à LD.
- La fonction de minuterie automatique VN/LD n'est pas disponible pendant la minuterie d'arrêt (ITR), et la fonction ne marchera pas correctement avec des bandes plus longues que des E-180 ainsi qu'avec certaines bandes de longueurs plus courtes.
- Si vous effectuez l'enregistrement par minuterie avec à la fois PDC et la minuterie automatique VN/LD activés, et que le programme est prolongé au delà de sa longueur originale prévue, il peut y avoir des cas où le programme ne peut pas être enregistré dans son intégralité.

# Enregistrement automatique d'émission satellite

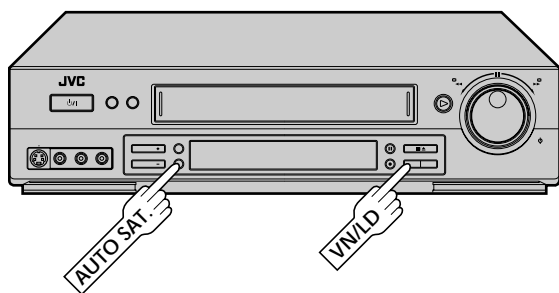

## ATTENTION

- Bien s'assurer de ne pas mettre en marche le tuner satellite alors que le magnétoscope est en mode Auto Sat; sinon, le magnétoscope lancera l'enregistrement quand l'alimentation du tuner satellite est mise en marche.
- Si vous avez branché un appareil autre qu'un tuner satellite à la prise AV2 ENTREE/DECODEUR, s'assurer de ne pas engager le mode Auto Sat; sinon, le magnétoscope lancera l'enregistrement quand l'alimentation de l'appareil branché est mise en marche.
- L'enregistrement automatique d'émission satellite et l'enregistrement par minuterie ne peuvent pas être effectués au même moment.

Cette possibilité vous permet d'enregistrer automatiquement un programme satellite qui est programmé par minuterie sur votre tuner satellite externe. Raccorder un tuner satellite à la prise AV2 ENTREE/DECODEUR du magnétoscope (☞ p. 44, 45) et programmer la minuterie sur le tuner satellite; le magnétoscope commence l'enregistrement quand les signaux arrivent du tuner satellite à la prise AV2 ENTREE/DECODEUR, et quand il n'y a pas de signaux entrés, le magnétoscope s'arrête d'enregistrer et l'alimentation est coupée.

### Avant d'effectuer les étapes suivantes:

- Bien s'assurer que le tuner satellite est raccordé à la prise AV2 ENTREE/DECODEUR du magnétoscope. (☞ p. 44, 45)
- Programmer la minuterie sur le tuner satellite.
- Introduire une cassette avec la languette de sécurité en place.

## 1 SELECTIONNER LE MODE DE LA SELECTION AV2

Régler "SELECTION AV2" sur "DEC. SAT" ou "AUX." (☞ p. 41) selon le raccordement au tuner satellite (☞ p. 44, 45).

## 2 REGLER LA VITESSE D'ENREGISTREMENT

Appuyer sur **VH/LD** (///) pour régler la vitesse d'enregistrement.

## 3 PASSER EN MODE AUTO SAT

Maintenir appuyé **AUTO SAT.** pendant 2 secondes environ. La touche s'allume et le magnétoscope se coupe automatiquement.

- Pour sortir du mode Auto Sat, appuyer sur **AUTO SAT.** La touche s'éteint.
- Si l'alimentation du magnétoscope est coupée, il n'est pas possible de passer en mode Auto Sat.

## REMARQUES:

- L'enregistrement automatique d'émission satellite n'est possible qu'avec la prise AV2 ENTREE/DECODEUR du magnétoscope (☞ p. 44, 45).
  - Pour la programmation de la minuterie du tuner satellite, se référer au mode d'emploi du tuner satellite.
  - L'enregistrement automatique d'émission satellite n'est pas possible si votre tuner satellite n'a pas de minuterie.
  - Le témoin de la touche **AUTO SAT.** clignote alors que l'enregistrement automatique d'émission satellite est en cours.
  - Appuyer sur la touche **⏏/1** du magnétoscope alors que l'enregistrement automatique d'émission satellite est en cours coupe l'alimentation du magnétoscope et désengage le mode Auto Sat.
  - Si vous voulez enregistrer plusieurs programmes satellite avec l'enregistrement Auto Sat, il n'est pas possible de régler une vitesse d'enregistrement différente pour chaque; la vitesse d'enregistrement sélectionnée à l'étape 2 sera appliquée à tous les programmes pour l'enregistrement Auto Sat.
  - Le système B.E.S.T. (☞ p. 26) ne fonctionne pas alors que l'enregistrement automatique d'émission satellite est en cours.
  - La fonction Juste à l'heure (☞ p. 54) ne marche pas lorsque le mode Auto Sat est engagé.
  - En fonction du type de tuner satellite, le magnétoscope peut ne pas enregistrer le tout début du programme ou peut enregistrer un peu plus que la longueur réelle du programme.
  - Si vous passez en mode Auto Sat quand l'alimentation du tuner satellite est mise, le magnétoscope ne lancera pas l'enregistrement Auto Sat même si le témoin de la touche **AUTO SAT.** clignote. Si le tuner satellite est coupé puis remis en marche, le magnétoscope lance l'enregistrement.
  - Lorsque le mode Auto Sat est engagé ou quand l'alimentation du magnétoscope est coupée après avoir fini un enregistrement Auto Sat, le magnétoscope n'entrera pas en mode d'attente de minuterie même si "ENR.PROG.AUTO" est réglé sur "M."
  - Après l'enregistrement automatique d'émission satellite, le nombre de programmes enregistrés ne sera pas affiché sur le panneau d'affichage avant pour la fonction Instant ReView (☞ p. 17).
  - Vous pouvez également enregistrer un programme de votre système câblé de la même façon si le système a une minuterie.
  - Lorsque vous appuyez sur la touche **AUTO SAT.** du magnétoscope pour passer en mode d'enregistrement automatique d'émission satellite, si la touche **AUTO SAT.** ne s'allume pas, mais clignote rapidement bien que l'alimentation du tuner satellite soit coupée, l'enregistrement automatique d'émission satellite ne fonctionnera pas correctement avec ce tuner satellite\*. Si c'est le cas, effectuer "l'enregistrement programmé express" (☞ p. 30) pour enregistrer par minuterie l'émission satellite.
- \* Certains tuners satellite sortent des signaux même si leur alimentation est coupée. L'enregistrement automatique d'émission satellite n'est pas possible avec ces tuners satellite.

# Fonctions de la télécommande

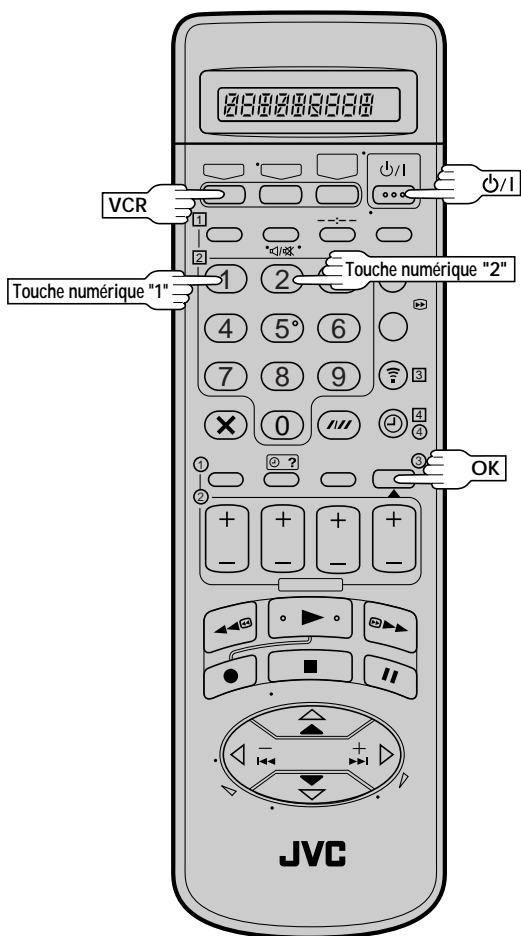

## Commutation de code A/B de télécommande

La télécommande peut commander deux magnétoscopes JVC de façon indépendante; l'un est réglé pour répondre aux signaux de commande de code A et l'autre réglé pour répondre aux signaux de commande de code B. La télécommande est préréglée pour envoyer des signaux de code A car votre magnéto est réglé à l'origine pour répondre aux signaux de code A. Vous pouvez facilement modifier votre magnéto pour qu'il réponde aux signaux de code B.

### 1 COUPER L'ALIMENTATION

Débrancher le cordon d'alimentation de la prise de courant.

### 2 REGLER LE CODE DE LA TELECOMMANDE

Maintenir la touche **VCR** de la télécommande enfoncée pendant plus de 2 secondes, appuyer sur la **touche numérique "2"**, puis appuyer sur **OK**.

### 3 REMETTRE L'ALIMENTATION

Rebrancher le cordon d'alimentation sur la prise de courant.

### 4 METTRE LE MAGNETOSCOPE EN MARCHÉ

Appuyer sur **Power** sur la télécommande. Le magnéto ne répondra alors qu'aux signaux de code B.

### REMARQUE:

*Pour régler de nouveau le magnéto pour qu'il réponde aux signaux de code A, répéter la même procédure comme indiquée ci-dessus en appuyant sur la **touche numérique "1"** au lieu de "2" à l'étape 2.*

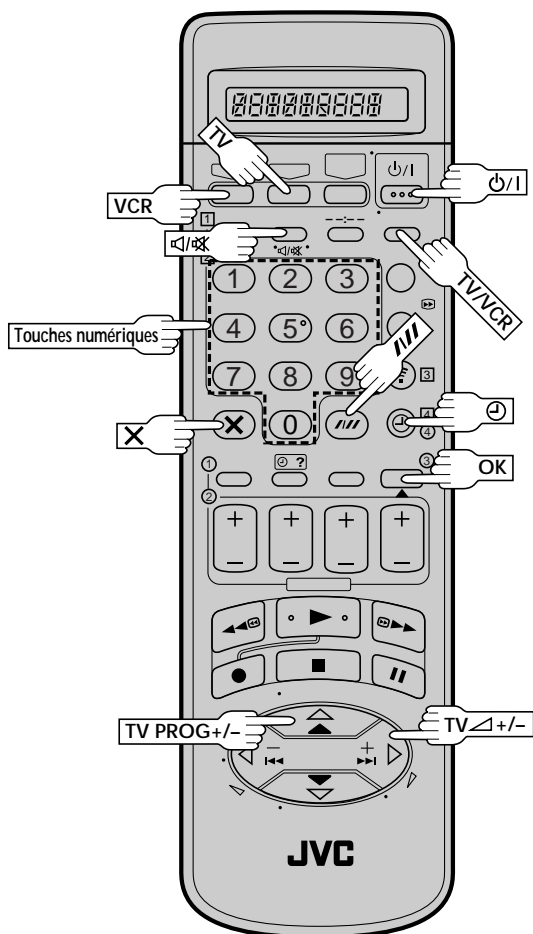

## Commande de votre téléviseur avec des touches supplémentaires

Utiliser les **touches numériques**, et la touche **///**, la touche **X** ou la touche **⊕** pour sélectionner le canal du téléviseur.

- Avec des téléviseurs utilisant le code 01, 02, 07, 10, 11, 14, 20, 23, 24, 25, 27, 33, ou 35, la touche **///** correspond à la touche de commutation d'entrée 1 chiffre/2 chiffres (souvent marquée - / -) de la télécommande de votre téléviseur.
- Avec des téléviseurs utilisant le code 01, 28, 29 ou 34, la touche **X** correspond à la touche 10+, et la touche **⊕**, à la touche 20 + de la télécommande de votre téléviseur.

### REMARQUE:

La façon d'utiliser ces touches est déterminée par votre téléviseur. Utiliser ces touches comme indiqué pour la télécommande de votre téléviseur.

## Télécommande multimarques TV

Votre télécommande peut commander les fonctions de base de votre téléviseur. En plus des téléviseurs JVC, des téléviseurs d'autres marques peuvent également être commandés.

Avant de commencer ...

- Mettre le téléviseur hors tension en utilisant sa télécommande.

## REGLER LE CODE DE MARQUE DU TELEVISEUR

# 1

Se référer au tableau ci-dessous. Maintenir la touche **TV** de la télécommande du magnétoscope enfoncée pendant plus de 2 secondes, entrer le code de la marque de votre téléviseur à l'aide des **touches numériques**, puis appuyer sur **OK**. Vérifier si le téléviseur se met bien sous tension. Si c'est le cas, essayer d'autres fonctions (☞ l'étape 2). Voir si l'alimentation du téléviseur se coupe comme elle devrait. Si c'est le cas, essayer d'autres fonctions (☞ l'étape 2).

- Une fois que vous avez réglé la télécommande pour commander le téléviseur, vous n'avez pas à répéter cette étape jusqu'au remplacement des piles de votre télécommande.
- JVC ou SAMSUNG a plus d'un code. Si le téléviseur ne fonctionne pas avec un code, essayer d'en entrer un autre.

## FAIRE FONCTIONNER LE TELEVISEUR

# 2

Appuyer d'abord sur **TV** pour régler la télécommande sur le mode TV, puis appuyer sur la touche correspondante: **⊕/I**, **TV PROG +/-**, **TV/VCR**, **TV ∇ +/-** (Volume), **🔊/🔇** (silencieux), les **touches numériques**.

- Pour certaines marques de téléviseur, vous devez appuyer sur **OK** après avoir appuyé sur les **touches numériques**.
- Pour que la télécommande puisse de nouveau commander le magnétoscope, appuyer sur **VCR**.

## IMPORTANT

*Bien que la télécommande fournie soit compatible avec la majorité des téléviseurs, il est possible qu'elle ne fonctionne pas avec votre téléviseur, ou dans certains cas avec des possibilités limitées.*

MARQUE DE TELEVISEUR	CODE
JVC	01, 23, 24, 25
BLAUPUNKT	19
BRANDT	26
FERGUSON	27
FINLUX	30
FUNAI	32
LG/GOLDSTAR	18
GRAETZ	28
GRUNDIG	19
HITACHI	10
ITT	28
LUXOR	28
MITSUBISHI	03
MIVAR	29
NEC	20
NOKIA	31
NORDMENDE	26
PANASONIC	11
PHILIPS	02
SABA	26
SALORA	28
SAMSUNG	02, 12, 33, 34, 35
SELECO	28
SHARP	06
SONY	07
TELEAVIA	26
TELEFUNKEN	26
THOMSON	26
TOSHIBA	14

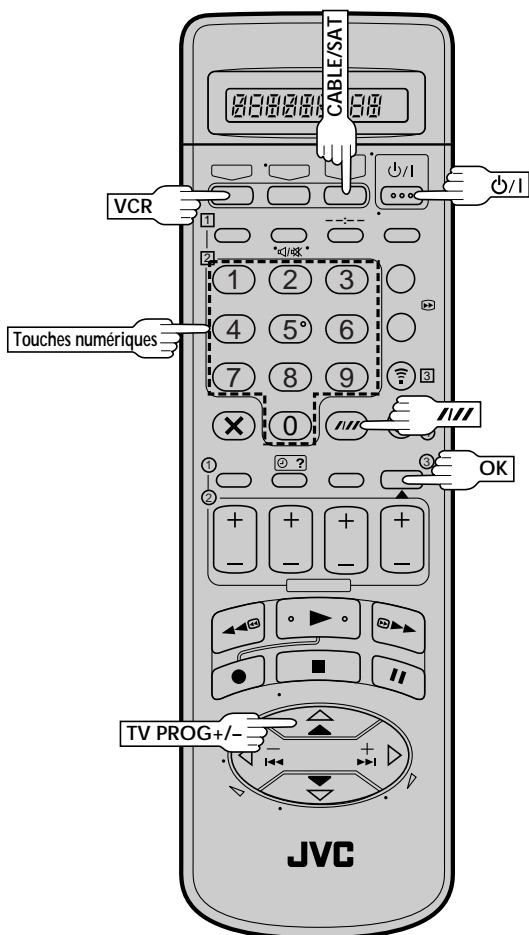

## Télécommande multimarques pour tuner satellite

Votre télécommande peut commander les fonctions de base de votre tuner satellite. En plus des tuners satellites JVC, des tuners satellites d'autres marques peuvent également être commandés.

Avant de commencer ...

- Mettre le tuner satellite hors tension en utilisant sa télécommande.

### 1 REGLER LE CODE DE MARQUE DU TUNER SATELLITE

Se référer au tableau ci-dessous. Maintenir la touche **CABLE/SAT** de la télécommande du magnétoscope enfoncée pendant plus de 2 secondes, entrer le code de la marque de votre tuner satellite à l'aide des **touches numériques**, puis appuyer sur **OK**. Vérifier si le tuner satellite se met bien sous tension. Si c'est le cas, essayer d'autres fonctions (☞ l'étape 2).

- Une fois que vous avez réglé la télécommande pour commander le tuner satellite, vous n'avez pas à répéter cette étape jusqu'au remplacement des piles de votre télécommande.
- Certaines marques de tuner satellite ont plusieurs codes. Si le tuner satellite ne fonctionne pas avec un code, essayer d'en entrer un autre.

### 2 FAIRE FONCTIONNER LE TUNER SATELLITE

Appuyer d'abord sur **CABLE/SAT** pour régler la télécommande sur le mode de tuner satellite, puis appuyer sur la touche correspondante: **⏻/⏩**, **TV PROG +/-**, les **touches numériques**.

- Pour VIDEOWAY ou certaines marques de tuners satellite, vous devez appuyer sur **///** après avoir appuyé sur les **touches numériques**.
- Les **touches numériques** peuvent ne pas fonctionner avec certains tuners satellites.
- Pour que la télécommande puisse de nouveau commander le magnétoscope, appuyer sur **VCR**.

## IMPORTANT

*Bien que la télécommande fournie soit compatible avec la majorité des tuners satellites JVC, il est possible qu'elle ne fonctionne pas avec votre tuner satellite, ou dans certains cas avec des possibilités limitées.*

MARQUE DE TUNER SATELLITE	CODE
JVC	72, 73
AMSTRAD	60, 61, 62, 63
BT	72
CANAL +	81
FINLUX	68
GRUNDIG	64, 65
HIRSCHMANN	64
ITT	68
JERROLD	75
KATHREIN	70, 71
LUXOR	68
MASPRO	70
NOKIA	68
PACE	65, 67
PANASONIC	74
PHILIPS	66
RFT	69
SALORA	68
SIEMENS	64
SKYMASTER	69
VIDEOWAY	76
WISI	64

# Préparatifs pour le montage

Mettre en marche le téléviseur et sélectionner le mode AV.

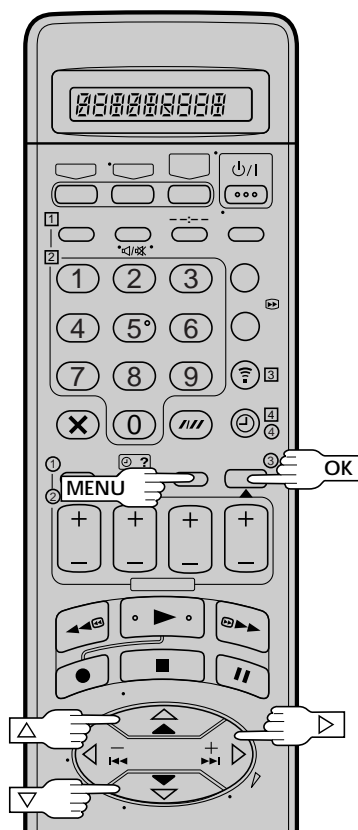

## Avantages des magnétoscopes S-VHS

Vous pouvez faire du montage VHS en S-VHS, S-VHS en VHS, et S-VHS en S-VHS.

- VHS en S-VHS: Enregistre des signaux de lecture VHS dans le mode S-VHS. Bien que la qualité d'image soit limitée de façon inhérente par celle de l'original, la bande montée a une qualité d'image meilleure que celle obtenue par montage VHS en VHS.
- S-VHS en VHS: Comme la qualité d'image du matériel source est très élevée, la bande montée a une meilleure qualité d'image que celle obtenue par montage VHS en VHS.
- S-VHS en S-VHS: Tous les signaux seront transférés avec un minimum de dégradation.

## Contrôle d'image

Cette option vous aide à régler la qualité de l'image à la lecture selon vos préférences.\* Le réglage par défaut est "AUTO".

### 1 ACCES A L'ECRAN "MENU PRINCIPAL"

Appuyer sur **MENU**.

### 2 ACCES A L'ECRAN "AUTRES REGLAGES"

Appuyer sur  $\Delta$ / $\nabla$  pour déplacer la barre illuminée (curseur) sur "AUTRES REGLAGES", puis appuyer sur **OK** ou  $\triangleright$ .

### 3 SELECTIONNER LE MODE DU CONTROLE D'IMAGE

Appuyer sur  $\Delta$ / $\nabla$  pour déplacer la barre illuminée (curseur) sur "CONTROLE IMAGE" et appuyer sur **OK** ou  $\triangleright$  pour sélectionner le mode voulu.

AUTRES REGLAGES		
B.E.S.T.		M.
<b>CONTROLE IMAGE</b>	<b>AUTO</b>	<b>AUTO</b>
ENR. PROG. AUTO		A.
O.S.D.		M.
DIRECT REC		M.
COMMUT. AUTO VN/LD		A.
DIGITAL 3R		M.
PAGE SUIVANTE		
[ $\Delta$ / $\nabla$ ] → [OK]		
[MENU] : SORTIE		

**AUTO** : Offre les avantages d'une lecture améliorée à l'aide du système d'image

B.E.S.T. Sélectionner en général AUTO.

**COPIE** : Minimise la détérioration de l'image pendant un montage (enregistrement et lecture).

**NET. -** : Réduit la mauvaise qualité de l'image lors du visionnage de cassettes lues à outrance qui renferment beaucoup de bruit.

**NET. +** : Offre une image plus claire et plus nette lors du visionnage d'images contenant de nombreuses surfaces plates de couleur uniforme comme les dessins animés.

### REMARQUES:

- Lorsque vous sélectionnez "COPIE", "NET. -" ou "NET. +", le mode sélectionné reste actif tant que vous ne modifiez pas votre sélection.
- Lorsque vous sélectionnez "COPIE" pour copier des cassettes, veiller à sélectionner "AUTO" une fois que vous avez fini de les copier.

### 4 REVENIR A L'ECRAN NORMAL

Appuyer sur **MENU**.

### REMARQUES:

- Lorsque B.E.S.T. est sur "A.", "CONTROLE IMAGE" passe automatiquement de "AUTO" à "NORM."
- Sélectionnez "COPIE" lorsque vous copiez des cassettes. Se référer aux pages 39, 42.



# Copie vers ou à partir d'un autre magnéto

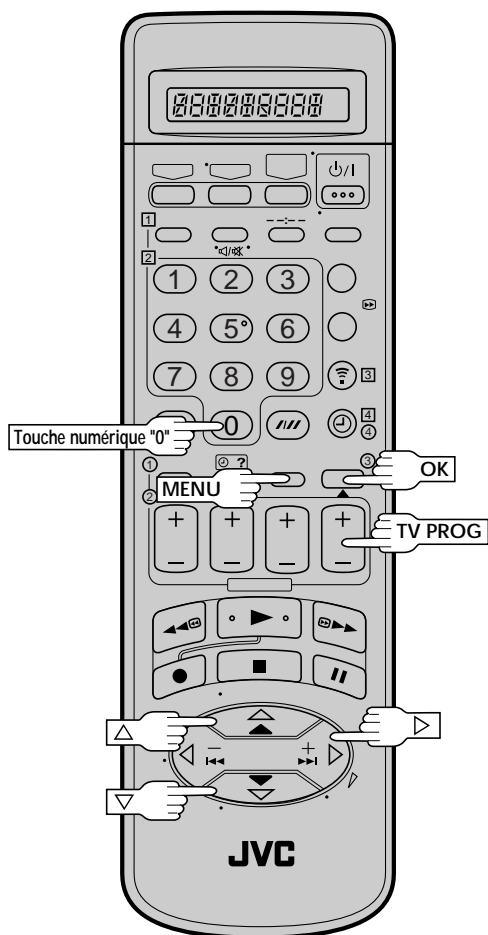

Vous pouvez utiliser votre magnéto

## 1 FAIRE LES RACCORDEMENTS

Raccorder la prise péritelévision du lecteur à la prise péritelévision de l'enregistreur comme montré dans l'illustration à la page 40.

- A** En utilisant votre magnéto
- B** En utilisant votre magnéto
- C** Si un autre magnéto

Avec la connexion **C** ...

- Si vous utilisez votre magnéto
- Si vous utilisez votre magnéto

## 2 REGLER LE MODE D'ENTREE DE L'ENREGISTREUR

Avec ce magnéto

Si vous l'utilisez comme lecteur

- Régler "SELECTION AV2" sur "AUX." (p. 41).

## 3 REGLER LE MODE DE MONTAGE

Voir "Contrôle d'image" à la page 38.

## 4 LANCER LE LECTEUR SOURCE

Engager son mode de lecture.

## 5 LANCER L'ENREGISTREUR

Engager son mode d'enregistrement.

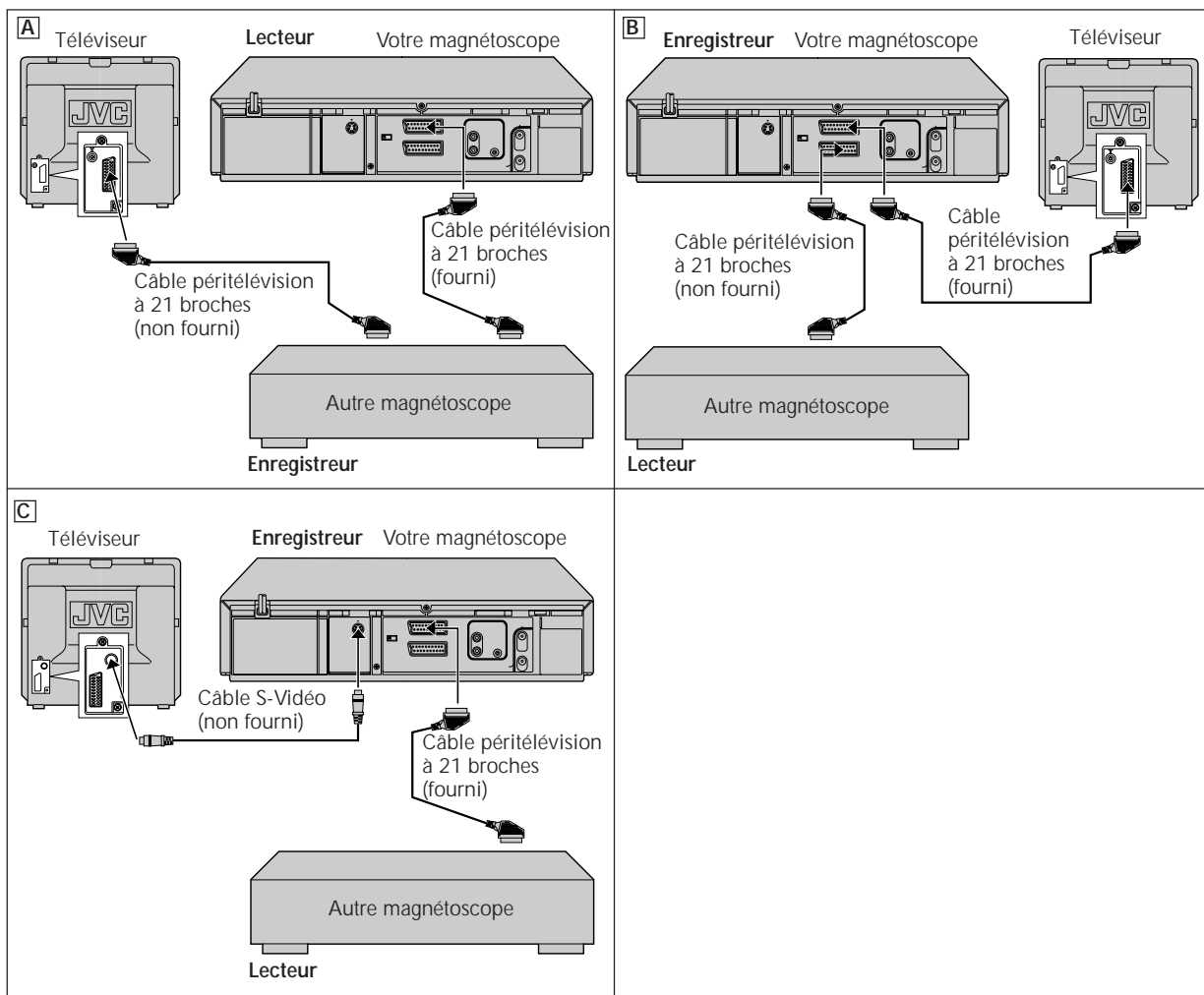

## REMARQUES:

- Tous les câbles nécessaires peuvent être obtenus chez votre revendeur.
- Pour l'entrée/sortie de signal Y/C, bien s'assurer d'utiliser un câble péritélévision à 21 broches qui soit compatible avec le signal Y/C.
- Lorsque vous sélectionnez "COPIE" pour copier une cassette à l'étape 3, veillez à sélectionner "AUTO" (ou "NORM." lorsque B.E.S.T. est réglé sur "A.") une fois que vous avez fini de la copier.
- En utilisant votre magnéto comme lecteur source pour le montage, bien régler "O.S.D." sur "A." avant de lancer le montage (☞ p. 11).
- Si vous utilisez un autre magnéto avec des connecteurs d'entrée/sortie S-Vidéo et audio, vous pouvez raccorder ces connecteurs aux connecteurs ENTREE S-VIDEO/S SORTIE et ENTREE/SORTIE AUDIO de ce magnéto.
  - En utilisant votre magnéto comme lecteur source ...
    - ... raccorder ses connecteurs S SORTIE et SORTIE AUDIO du panneau arrière aux connecteurs d'entrée S-Vidéo et Audio du magnéto enregistreur.
  - En utilisant votre magnéto comme enregistreur ...
    - ... raccorder ses connecteurs d'entrée S-VIDEO et AUDIO aux connecteurs de sortie S-Vidéo et Audio du lecteur source. Puis, régler le mode d'entrée de l'enregistreur sur "S-1".



## Réglage SELECTION AV1 en entrée

Régler "SELECTION AV1" sur le mode approprié en fonction du type de l'appareil raccordé à la prise AV1 ENTREE/SORTIE du panneau arrière de ce magnétoscope.

- 1 Appuyer sur **MENU** pour avoir accès à l'écran de menu principal.
  - 2 Appuyer sur  $\Delta \nabla$  pour déplacer la barre illuminée (curseur) sur "AUTRES REGLAGES", puis appuyer sur **OK** ou  $\triangleright$ .
  - 3 Appuyer sur  $\Delta \nabla$  pour déplacer la barre illuminée (curseur) sur "SELECTION AV1".
  - 4 Appuyer sur **OK** ou  $\triangleright$  pour sélectionner "VIDEO" ou "S-VIDEO".
    - a-NORMAL : Si la sortie de l'appareil raccordé n'est compatible qu'avec le signal composite, régler "SELECTION AV1" sur "NORMAL".
    - b-S-VIDEO : Si une sortie de l'appareil raccordé est compatible avec les signaux Y/C, régler "SELECTION AV1" sur "S-VIDEO". Ce réglage vous permet de profiter des images S-VHS de plus haute qualité.
  - 5 Appuyer sur **MENU** pour revenir à l'écran normal.
- Si "SELECTION AV2" est réglé sur "DECODEUR", il est impossible de régler "SELECTION AV1" sur "S-VIDEO".

AUTRES REGLAGES	
<b>B.E.S.T.</b>	<b>M.</b>
CONTROLE IMAGE	AUTO
ENR. PROG. AUTO	A.
O.S.D.	M.
DIRECT REC	M.
COMMUT. AUTO VN/LD	A.
DIGITAL 3R	M.
PAGE SUIVANTE	
[▲▼] → [OK]	
[MENU] : SORTIE	



PAGE PRECEDENTE	
ECONOMIE ENERGIE	A.
S-VHS	AUTO
<b>SELECTION AV1</b>	<b>NORMAL</b>
SELECTION AV2	AUX.
SYST. COULEUR	AUTO
SIGNAL DE SORTIE	DIRECT
[▲▼] → [OK]	
[MENU] : SORTIE	

## Réglage SELECTION AV2

Régler "SELECTION AV2" sur le mode approprié en fonction du type de l'appareil raccordé à la prise AV2 ENTREE/DECODEUR du panneau arrière de ce magnétoscope.

- 1 Appuyer sur **MENU** pour avoir accès à l'écran de menu principal.
  - 2 Appuyer sur  $\Delta \nabla$  pour déplacer la barre illuminée (curseur) sur "AUTRES REGLAGES", puis appuyer sur **OK** ou  $\triangleright$ .
  - 3 Appuyer sur  $\Delta \nabla$  pour déplacer la barre illuminée (curseur) sur "SELECTION AV2".
  - 4 Appuyer sur **OK** ou  $\triangleright$  pour sélectionner "AUX.", "DECODEUR" ou "DEC. SAT".
    - a-AUX. : Pour utiliser ce magnétoscope comme enregistreur avec le lecteur raccordé à la prise AV2 ENTREE/DECODEUR.
    - b-DECODEUR: Pour utiliser un décodeur raccordé à la prise AV2 ENTREE/DECODEUR.
    - c-DEC. SAT : Pour utiliser un tuner satellite externe raccordé à la prise AV2 ENTREE/DECODEUR. (☞ p. 44, 45)
  - 5 Appuyer sur **MENU** pour revenir à l'écran normal.
- Si vous disposez d'un décodeur ou d'un tuner satellite raccordé à la prise AV2 ENTREE/DECODEUR, bien régler "SELECTION AV2" sur "DECODEUR" ou "DEC. SAT" après le montage.
  - Si vous n'utilisez pas de décodeur, laisser "SELECTION AV2" réglé sur "AUX.".
  - Le réglage par défaut est "AUX."; si le soutien mémoire du magnétoscope fait défaut à cause d'une coupure de courant ou parce que le secteur a été retiré du magnétoscope, "AUX." sera sélectionné automatiquement quand l'alimentation est fournie au magnétoscope. Si vous utilisez un décodeur ou un tuner satellite, s'assurer de remettre "SELECTION AV2" sur "DECODEUR" ou "DEC. SAT".
  - Si le sélecteur AV1 SORTIE situé sur le panneau arrière est réglé sur Y/C, il est impossible de régler "SELECTION AV2" sur "DECODEUR".

AUTRES REGLAGES	
<b>B.E.S.T.</b>	<b>M.</b>
CONTROLE IMAGE	AUTO
ENR. PROG. AUTO	A.
O.S.D.	M.
DIRECT REC	M.
COMMUT. AUTO VN/LD	A.
DIGITAL 3R	M.
PAGE SUIVANTE	
[▲▼] → [OK]	
[MENU] : SORTIE	



PAGE PRECEDENTE	
ECONOMIE ENERGIE	A.
S-VHS	AUTO
SELECTION AV1	NORMAL
<b>SELECTION AV2</b>	<b>AUX.</b>
SYST. COULEUR	AUTO
SIGNAL DE SORTIE	DIRECT
[▲▼] → [OK]	
[MENU] : SORTIE	

# Montage à partir d'un caméscope

**A** Si le caméscope n'a pas de connecteur de sortie S-VIDEO ...

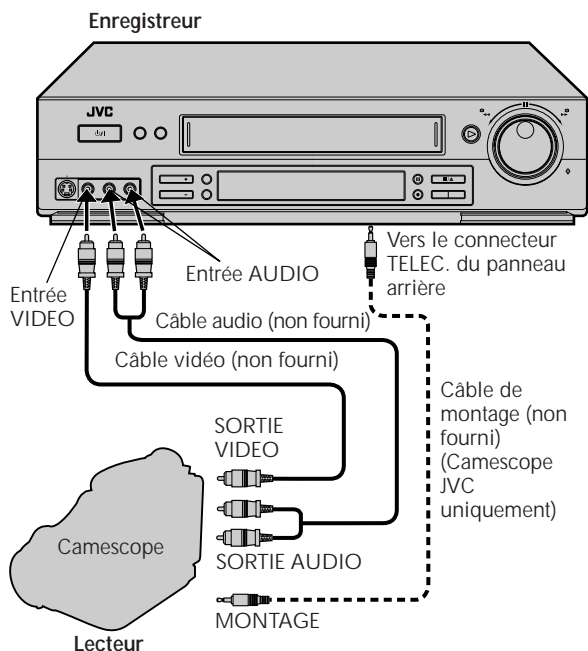

**B** Si le caméscope a un connecteur de sortie S-VIDEO ...

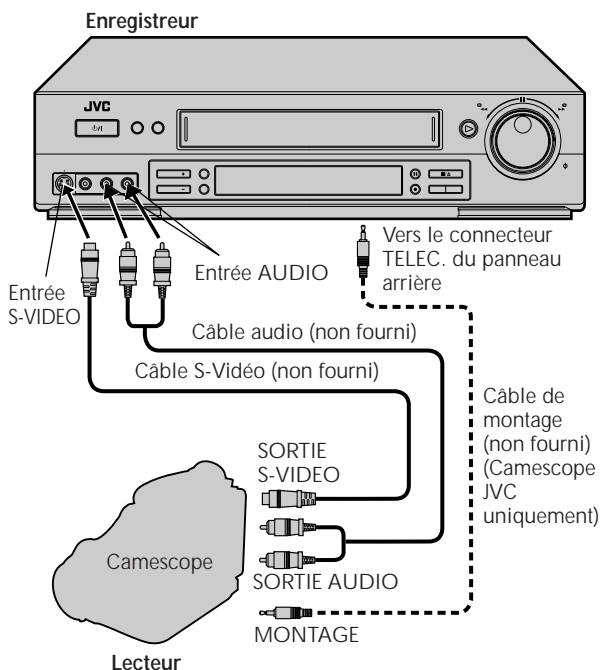

Vous pouvez utiliser un caméscope comme lecteur source et votre magnéto-scope comme enregistreur.

1

## FAIRE LES RACCORDEMENTS

- A** Si le caméscope n'a pas de connecteur de sortie S-VIDEO ...  
... raccorder les connecteurs de sortie AUDIO/VIDEO du caméscope aux connecteurs d'entrée AUDIO/VIDEO en façade du magnéto-scope.
- B** Si le caméscope a un connecteur de sortie S-VIDEO ...  
... raccorder les connecteurs de sortie S-VIDEO et AUDIO du caméscope aux connecteurs d'entrée S-VIDEO et AUDIO en façade du magnéto-scope.

- En utilisant un caméscope monophonique, brancher son connecteur SORTIE AUDIO au connecteur AUDIO G de votre magnéto-scope.
- Si un caméscope JVC avec commande de montage est utilisé, le caméscope peut commander le magnéto-scope. Se reporter au manuel d'instructions du caméscope pour la procédure de fonctionnement.

2

## REGLER LE MODE D'ENTREE DE L'ENREGISTREUR

Appuyer sur la **touche numérique "0"** et/ou sur **TV PROG** pour sélectionner "F-1" pour les connecteurs d'entrée AUDIO/VIDEO, ou "S-1" pour les connecteurs d'entrée AUDIO/S-VIDEO, en fonction des connecteurs utilisés.

3

## REGLER LE MODE DE MONTAGE

Voir "Contrôle d'image" à la page 38.

4

## LANCER LE CAMÉSCOPE

Engager son mode de lecture.

5

## LANCER L'ENREGISTREUR

Engager son mode d'enregistrement.

## REMARQUES:

- Tous les câbles nécessaires peuvent être obtenus chez votre revendeur.
- Vous pouvez également utiliser un autre magnéto-scope comme lecteur à la place d'un caméscope.
- Lorsque vous sélectionnez "COPIE" pour copier une cassette à l'étape 3, veillez à sélectionner "AUTO" (ou "NORM." lorsque B.E.S.T. est réglé sur "A.") une fois que vous avez fini de la copier.
- Lors de l'utilisation d'un caméscope JVC, nous vous invitons à suivre la procédure de montage comme indiquée dans son mode d'emploi.

# Doublage audio

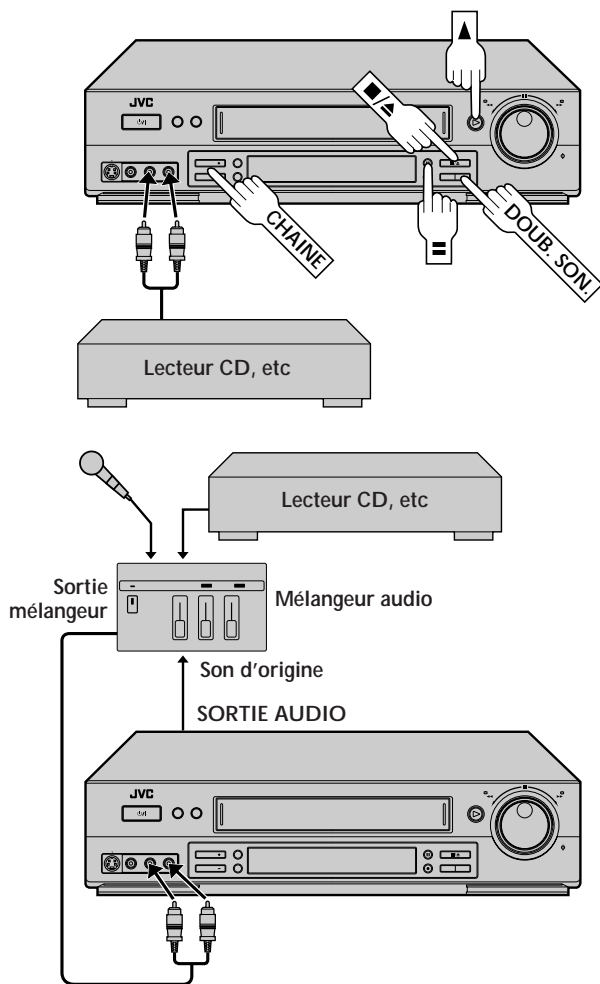

## REMARQUES:

- Pour contrôler le son pendant le doublage audio, la piste son normal est sélectionnée automatiquement. Si vous voulez entendre le son mélangé (pistes son Hi-Fi + Normal), appuyer sur **AUDIO** de la télécommande pour sélectionner "G+D ( [ ] + [ ] ) + NORM" (☞ p. 19).
- Le doublage audio s'arrête automatiquement quand le compteur passe par "0:00:00", et le magnéto passe en mode de lecture. Vérifier la valeur du compteur avant de commencer le doublage audio.
- Le doublage audio est également possible en utilisant la prise arrière AV1 ENTREE/SORTIE ou AV2 ENTREE/DECODEUR. Pour utiliser ces prises, bien sélectionner le mode d'entrée approprié à l'étape 2.
- Le doublage audio ne peut pas être effectué sur une cassette qui a sa languette de sécurité d'enregistrement retirée.
- Pour lire une bande avec doublage audio, appuyer sur **AUDIO** de la télécommande pour sélectionner la piste son que vous voulez entendre (☞ p. 19).

Le doublage audio remplace le son audio normal d'une bande enregistrée précédemment par une nouvelle piste son.

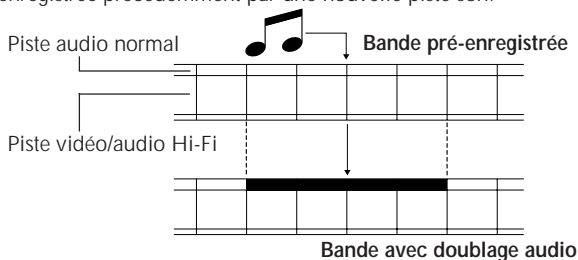

## FAIRE LES RACCORDEMENTS

Raccorder un appareil audio aux connecteurs **ENTREE AUDIO G + D** sur le panneau avant du magnéto.

- Pour raccorder un appareil monophonique, utiliser uniquement le connecteur **ENTREE AUDIO G** du magnéto.

## REGLER LE MODE D'ENTREE

Appuyer sur la **touche numérique "0"** et/ou **CHAÎNE** pour que "F-1" ou "S-1" apparaisse à la place d'une position de canal.

## LOCALISER LE POINT DE DEBUT

Appuyer sur **▶** pour lancer la lecture de la bande dans votre magnéto, et appuyer sur **■** quand vous avez trouvé le point où vous voulez commencer le doublage.

## ENGAGER LE DOUBLAGE AUDIO

Appuyer sur **DOUB. SON**.

- Votre magnéto passe en mode de pause de doublage audio. **●** clignote, **▶** et **■** s'allument sur le panneau d'affichage avant.)
- Pour effectuer le doublage audio avec mélange audio, appuyer sur **AUDIO** de la télécommande pour sélectionner "G+D ( [ ] + [ ] )" à ce point.  
\* Le doublage audio avec mélange audio n'est pas possible si vous utilisez un appareil audio monophonique, ou si vous n'avez pas de mélangeur audio.

## LANCER LE DOUBLAGE

Engager le mode de lecture de la source audio, puis appuyer sur **▶** pour faire démarrer la bande dans votre magnéto. Le doublage audio commence à ce point.

- **●** clignote et **▶** est affiché sur le panneau d'affichage avant.
- Pour arrêter momentanément le doublage, appuyer sur **■**. Appuyer sur **▶** pour reprendre le doublage.

## ARRETER LE DOUBLAGE AUDIO

Appuyer sur **■/▲** ou **■** pour arrêter la bande dans votre magnéto, et engager le mode d'arrêt de la source audio.

# Raccordement à un tuner satellite

Si vous disposez d'un téléviseur avec la seule prise d'entrée AV à 21 broches (péritélévision) ...

Raccorder la prise TV du tuner satellite à la prise AV2 ENTREE/DECODEUR du magnéto, puis raccorder la prise AV1 ENTREE/SORTIE à la prise d'entrée AV à 21 broches du téléviseur.

## REMARQUES:

- Régler "SELECTION AV2" sur "DEC. SAT". (☞ p. 41)
- Vous pouvez utiliser la fonction d'enregistrement automatique d'émission satellite (☞ p. 34) à l'aide de cette connexion.
- Pour visionner une émission par le biais d'un tuner satellite, régler le téléviseur sur son mode AV.
- Pour enregistrer un programme par le biais du tuner satellite, sélectionner le mode L-2 en appuyant sur les **touches numériques** et/ou **CHAINE (TV PROG)** de façon à faire apparaître "L-2" sur le panneau d'affichage.
- Si vous raccordez votre magnéto et téléviseur avec le raccordement S-VIDEO (☞ p. 7), vous pouvez obtenir des images S-VHS de haute qualité. Sélectionner le mode S-1 en appuyant sur les **touches numériques** et/ou **CHAINE (TV PROG)** de façon à faire apparaître "S-1" sur le panneau d'affichage.
- Pour des détails, consulter le mode d'emploi de votre tuner satellite.

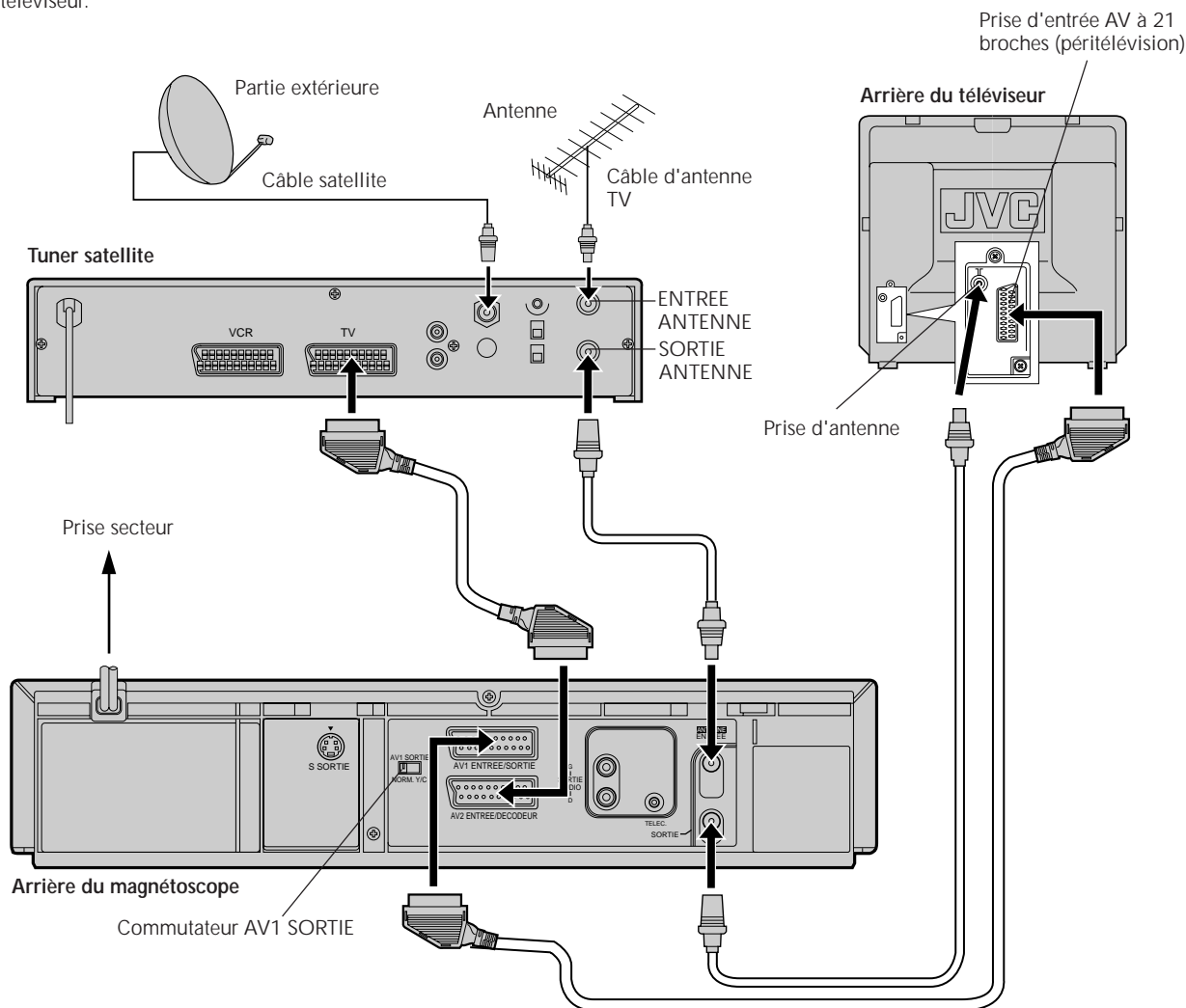

## IMPORTANT

Lorsque vous réglez "SELECTION AV2" sur "DEC. SAT" (☞ p. 41), vous pouvez regarder une émission diffusée par satellite sur votre récepteur réglé en mode AV même si le magnéto est en mode de minuterie, d'arrêt, d'enregistrement ou si son alimentation est coupée. Lorsque le magnéto est en mode d'arrêt ou d'enregistrement, appuyez sur **TV/VCR** de la télécommande pour éteindre l'indicateur VCR sur le panneau d'affichage.

- Dans ce cas, veiller à régler sur **NORM**. le commutateur **AV1 SORTIE** situé sur le panneau arrière.

**Si vous disposez d'un téléviseur avec deux prises d'entrée AV à 21 broches (péritélévision) ...**

Raccorder la prise VCR du tuner satellite à la prise AV2 ENTREE/DECODEUR du magnétoscope, et la prise AV1 ENTREE/SORTIE à la prise d'entrée AV à 21 broches du téléviseur. Puis raccorder la prise TV du tuner satellite à l'autre prise d'entrée AV à 21 broches du téléviseur.

**REMARQUES:**

- Régler "SELECTION AV2" sur "AUX." (☞ p. 41).
- Vous pouvez utiliser la fonction d'enregistrement automatique d'émission satellite (☞ p. 34) à l'aide de cette connexion.
- Pour enregistrer un programme par le biais du tuner satellite, sélectionner le mode L-2 en appuyant sur les **touches numériques** et/ou **CHAINE (TV PROG)** de façon à faire apparaître "L-2" sur le panneau d'affichage.
- Pour des détails, consulter les modes d'emploi de votre tuner satellite et de votre décodeur.

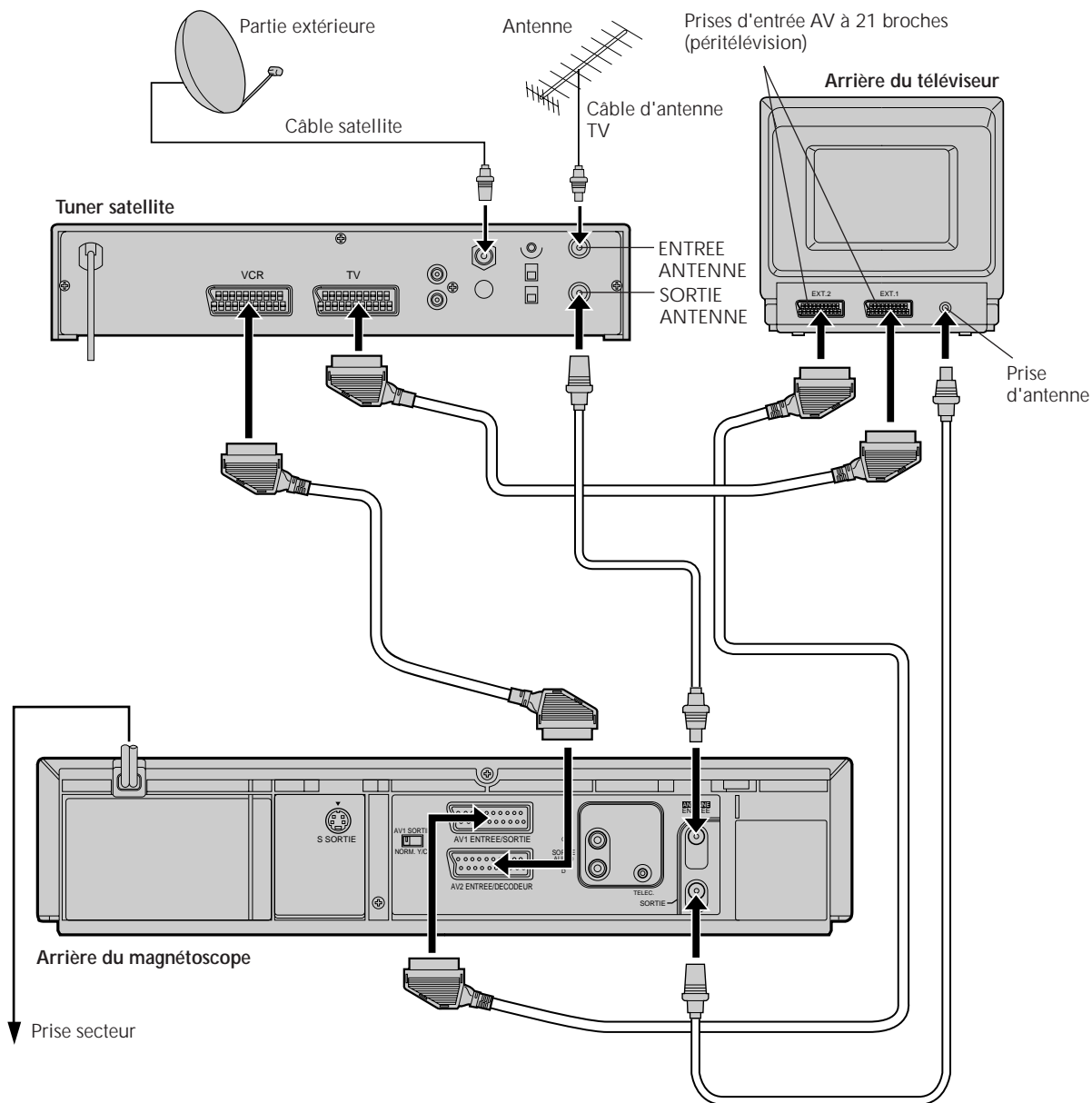

## Si vous disposez d'un décodeur ...

Raccorder le décodeur à la prise AV2 ENTREE/DECODEUR du magnétoscope, puis raccorder la prise AV1 ENTREE/SORTIE du magnétoscope à la prise du tuner satellite. Puis raccorder le tuner satellite à votre téléviseur.

## REMARQUES:

- Régler "SELECTION AV2" sur "DECODEUR". (☞ p. 41)
- Pour enregistrer un programme par le biais du tuner satellite, sélectionner le mode L-1 en appuyant sur les **touches numériques** et/ou **CHAINE (TV PROG)** de façon à faire apparaître "L-1" sur le panneau d'affichage.
- Pour enregistrer un programme satellite émettant le signal Y/C, régler "SELECTION AV2" sur "AUX." et "SELECTION AV1" sur "S-VIDEO" (☞ p. 41). Vous pouvez ainsi obtenir l'image S-VHS de haute qualité.
- Si vous raccordez votre magnétoscope et téléviseur avec le raccordement S-VIDEO (☞ p. 7), vous pouvez obtenir des images S-VHS de haute qualité. Sélectionner le mode S-1 en appuyant sur les **touches numériques** et/ou **CHAINE (TV PROG)** de façon à faire apparaître "S-1" sur le panneau d'affichage.
- Vous ne pouvez pas utiliser la fonction d'enregistrement automatique d'émission satellite (☞ p. 34) à l'aide de cette connexion.
- Pour des détails, consulter les modes d'emploi de votre tuner satellite et de votre décodeur.

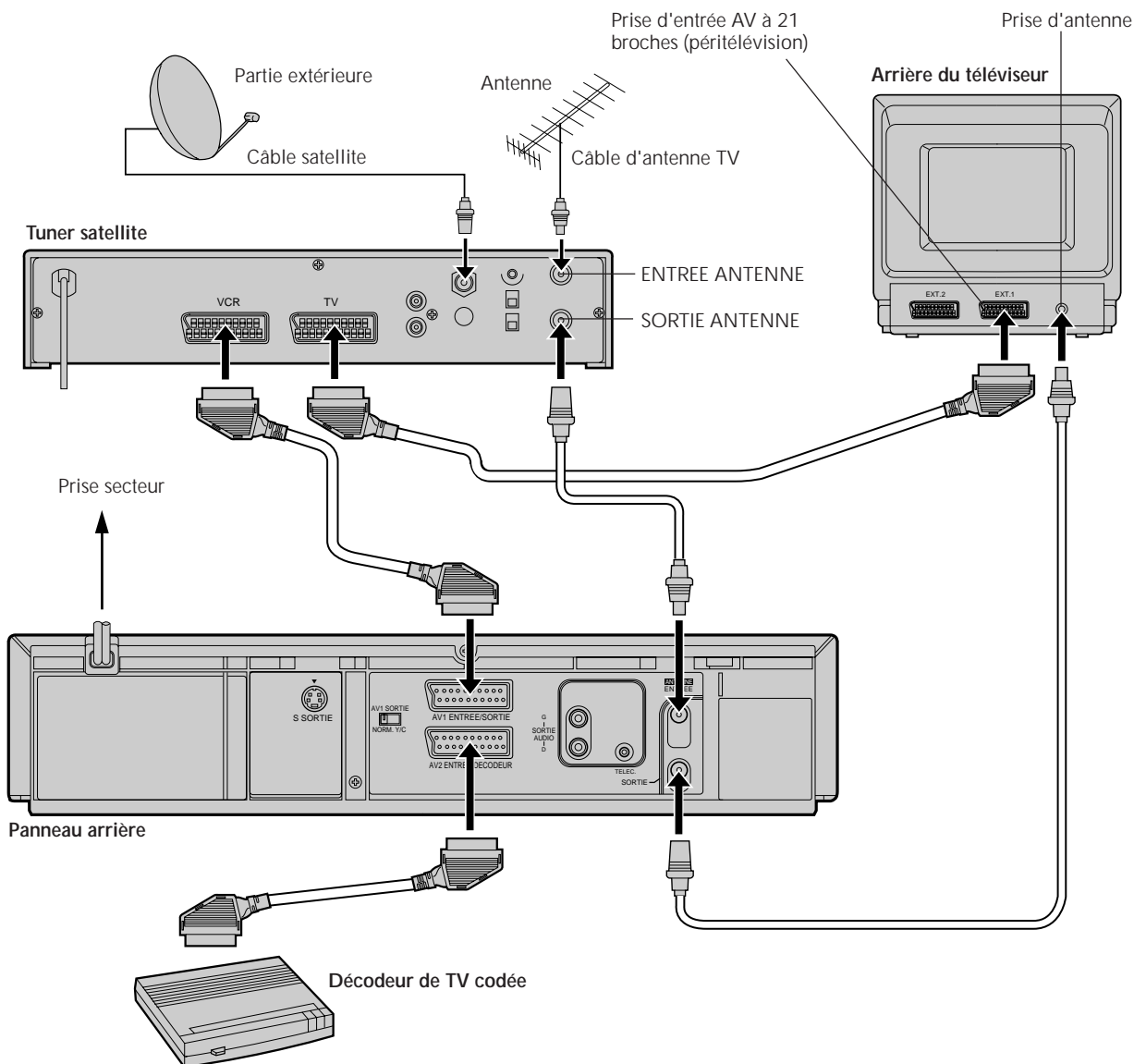

# Raccordement à une chaîne stéréó

Si vous avez une chaîne Hi-Fi stéréó, vous pouvez lui raccorder votre magnétoscope pour que le son puisse être entendu en passant par votre chaîne Hi-Fi. Faire ces raccordements supplémentaires:

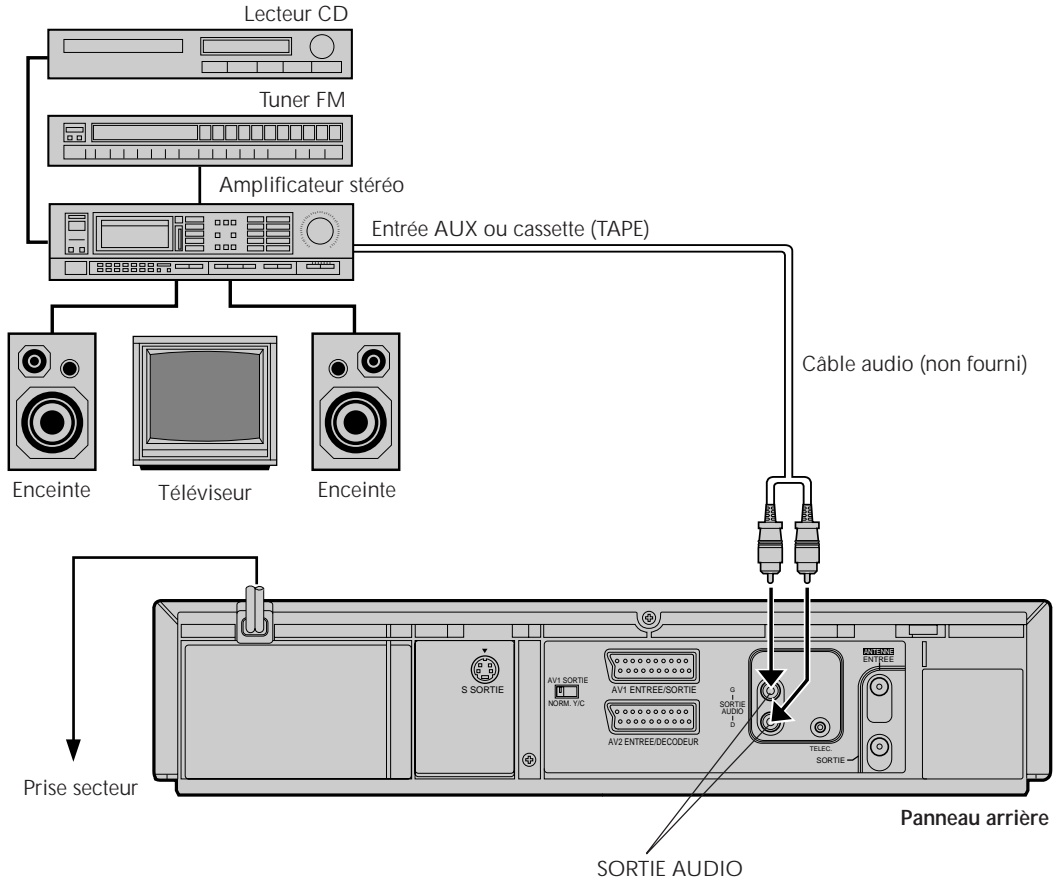

## FAIRE LES RACCORDEMENTS

1

Raccorder les connecteurs SORTIE AUDIO G et D du magnétoscope aux bornes d'entrée AUX ou de platine cassette (tape) de l'amplificateur.

## REMARQUES:

- Respecter les canaux gauche et droit lors du raccordement des bornes d'entrée et de sortie audio du magnétoscope à un amplificateur stéréó.
- Si des émissions TV stéréó ou bilingues peuvent être reçues dans votre région, ce magnétoscope peut les enregistrer indépendamment du téléviseur et les lire en passant par la chaîne stéréó raccordée.
- Quand vous écoutez le son provenant de la chaîne stéréó raccordée, tourner la commande de volume du téléviseur sur la position minimale.

## ATTENTION:

- Ce magnétoscope a une gamme dynamique de plus de 80 dB en regard à sa capacité audio hi-fi. Il est recommandé de vérifier le niveau maximal si vous voulez écouter les signaux audio hi-fi par l'intermédiaire d'un amplificateur stéréó. Une augmentation soudaine dans les haut-parleurs risque de les endommager.
- Certains haut-parleurs et téléviseurs sont spécialement préservés contre les interférences de télévision. Si les deux ne sont pas de ce type, ne pas placer les haut-parleurs à côté du téléviseur sinon l'image de lecture vidéo ne sera pas normale à cause d'interférences mutuelles.

# Réglage du tuner

Mettre en marche le téléviseur; sélectionner le mode AV.

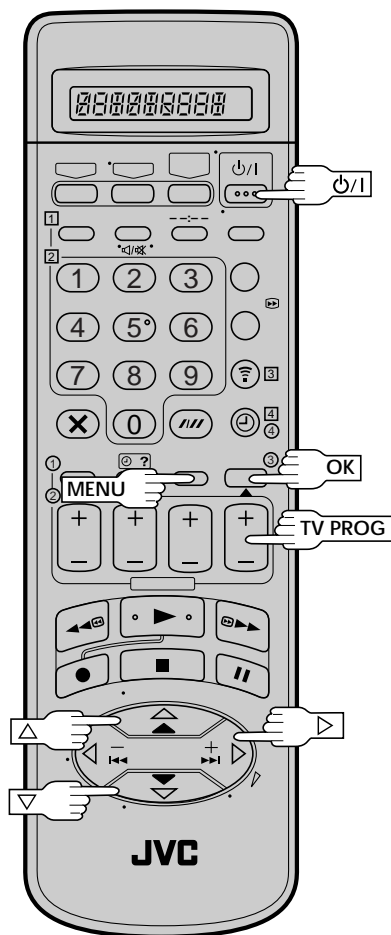
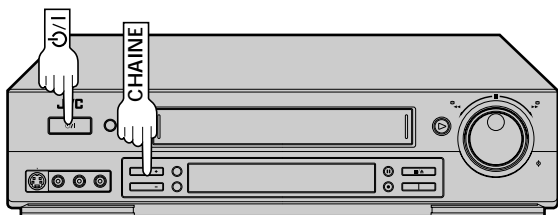

## Aux utilisateurs d'un téléviseur offrant T-V Link:

Vous pouvez régler le tuner du magnétoscope aussi par le téléchargement pré-réglé.

- Dans l'étape 3, appuyer sur **OK** une fois. Puis appuyer sur  $\Delta \nabla$  pour déplacer la barre illuminée (curseur) sur "T-V LINK" et appuyer sur **OK**. Pour des détails, se référer à la page 9.

## IMPORTANT

Effectuer les étapes suivantes uniquement:

- si le réglage automatique ou le téléchargement pré-réglé n'a pas été effectué correctement (☞ p. 8, 9).
- si vous avez déménagé dans une zone différente ou si une nouvelle station commence à émettre dans votre région.

Votre magnétoscope a besoin de mémoriser toutes les stations pour enregistrer des programmes TV. Le réglage automatique des canaux affecte automatiquement toutes les stations reçues dans votre région pour les rappeler avec les touches **TV PROG** ou **CHAINE** sans passer par des canaux vacants.

## Réglage automatique des canaux

### 1 METTRE EN MARCHÉ LE MAGNETOSCOPE

Appuyer sur  $\psi/I$ .

### 2 AVOIR ACCES A L'ECRAN "MENU PRINCIPAL"

Appuyer sur **MENU**.

### 3 EFFECTUER LE REGLAGE AUTOMATIQUE DES CANAUX

Déplacer la barre illuminée (curseur) sur "REGL.AUTO.DES CANAUX" en appuyant sur  $\Delta \nabla$ , puis appuyer sur **OK** deux fois.

- Lors de la recherche des canaux, les images des chaînes détectées apparaissent à l'écran pendant quelques secondes. Comme le réglage automatique des chaînes progresse, la marque "■" sur l'écran se déplace de la gauche vers la droite.

Attendre jusqu'à l'apparition de l'écran montré dans l'étape 4.

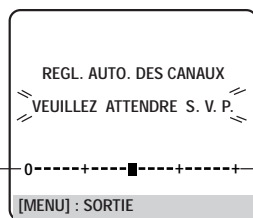
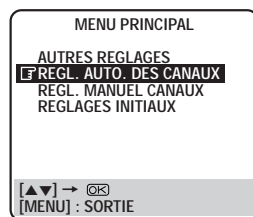

Commencement

Fin



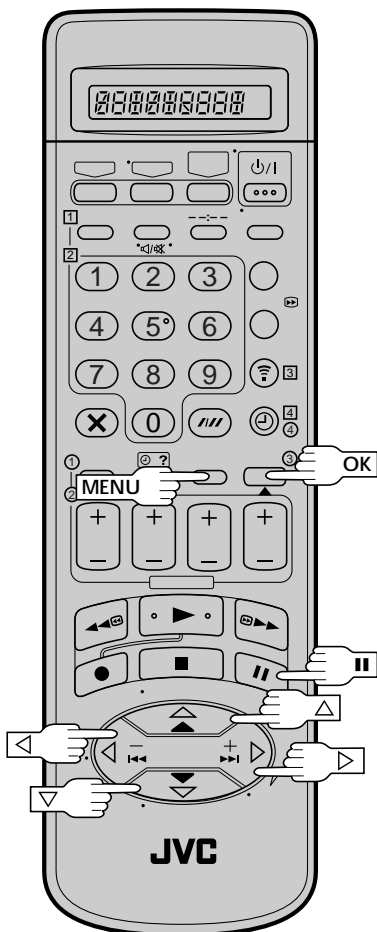
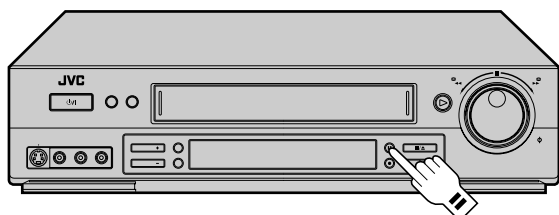

## IMPORTANT

- En fonction des conditions de réception, les noms de station peuvent ne pas être mémorisés correctement, et le réglage automatique des numéros guides peut ne pas fonctionner correctement. Si les numéros guides ne sont pas réglés correctement, lorsque vous enregistrez par minuterie un programme TV avec SHOWVIEW, le magnétoscope enregistrera le programme d'une autre chaîne. En programmant la minuterie en utilisant SHOWVIEW, bien vérifier si la chaîne sélectionnée est celle qui va recevoir le programme que vous voulez enregistrer. (☞ p. 28, "Enregistrement programmé SHOWVIEW").
- Comme votre magnétoscope mémorise toutes les stations détectées même si les conditions de réception sont médiocres, certaines de ces stations mémorisées peuvent produire une image bruitée. Pour effacer ces stations, ☞ "Éliminer une chaîne" à la page 51.

## 4

## VISIONNER L'ECRAN DE CONFIRMATION

Après l'affichage de "RECHERCHE TERMINEE" pendant 5 secondes environ, l'écran de confirmation ressemblant à celui sur la droite apparaît.

Les stations que votre magnétoscope a localisées apparaissent sur un écran de confirmation – N° de chaîne (PR), canaux (CH)\* et noms de station (N.TV – ☞ p. 53).

PR	CH	N.TV	PR	CH	N.TV
01	F25	TF1	08	----	----
02	F22	FR2	09	----	----
03	F28	FR3	10	----	----
04	F06	----	11	----	----
05	F30	----	12	----	----
06	F33	----	13	----	----
07	----	----	14	----	----

[▲▼◀▶] : CLASSER  
 → [OK] : ANNULER  
 → [X] : ANNULER  
 [MENU] : SORTIE

L'écran sur fond bleu et le programme diffusé actuellement par la station clignotant apparaissent alternativement chacune pendant 8 secondes. Pour accéder à une autre chaîne, utiliser les touches ▲▼◀▶ de la télécommande.

\* F : Réception hertzienne SECAM L  
 A : Réseau câblé SECAM L  
 C : Réseau câblé PAL ou SECAM B/G  
 Pas de marque : Réception hertzienne PAL ou SECAM B/G

- Les numéros guides seront également réglés automatiquement pendant le réglage automatique des canaux.

## 5

## REVENIR A L'ECRAN NORMAL

Appuyer sur **MENU**.

- En fonction des conditions de réception, les stations peuvent ne pas être mises en mémoire dans l'ordre, et les noms de stations peuvent ne pas être mémorisés correctement.
- En utilisant l'écran de confirmation, vous pouvez sauter ou ajouter des N° de chaîne, entrer des noms de stations et effectuer d'autres opérations. Se reporter à la page 50 – 52 pour les procédures.
- Si vous disposez d'un décodeur, voir "Recevoir une chaîne codée" à la page 51 pour des informations sur les émissions codées.

## REMARQUES:

- L'accord fin est effectué automatiquement pendant le réglage automatique des canaux. Si vous voulez l'effectuer manuellement, se reporter à la page 52.
- Si vous habitez une région où des émissions en PAL sont principalement disponibles, appuyer sur **II** du magnétoscope pendant plus de 2 secondes à la place de **OK** dans l'étape 3 pour mémoriser les stations diffusant en PAL avant les émissions diffusant en SECAM.
- Si vous effectuez le réglage automatique des canaux quand le câble d'antenne n'est pas raccordé correctement, "RECHERCHE TERMINEE — PAS DE SIGNAL —" apparaît sur l'écran à l'étape 4. Si ceci arrive, vérifier le raccordement de l'antenne et appuyer sur **OK**; le réglage automatique des canaux est effectué de nouveau.

## Mise en mémoire manuelle des canaux

Mettre en mémoire les canaux qui n'ont pas été mémorisés pendant le réglage automatique (☞ p. 8), le téléchargement pré-réglé (☞ p. 9) ou le réglage automatique des canaux (☞ p. 48).

1

### AVOIR ACCES A L'ECRAN "MENU PRINCIPAL"

Appuyer sur **MENU**.

2

### AVOIR ACCES A L'ECRAN DE CONFIRMATION

Déplacer la barre illuminée (curseur) sur "REGL. MANUEL CANAUX" en appuyant sur  $\Delta\nabla$ , puis appuyer sur **OK** ou  $\triangleright$ . L'écran de confirmation apparaît.

3

### SELECTIONNER LA POSITION

Appuyer sur les touches  $\Delta\nabla \triangleleft \triangleright$  afin de sélectionner un N° de chaîne pour lequel l'item "PR" est vide. Lorsque les items "PR", "CH", "N.TV" clignotent, appuyer sur **OK**. L'écran de réglage manuel apparaît.

(Ex.) Pour mémoriser dans la position 7.

PR	CH	N.TV	PR	CH	N.TV
01	F25	TF1	08	---	---
02	F22	FR2	09	---	---
03	F28	FR3	10	---	---
04	F06	----	11	---	---
05	F30	----	12	---	---
06	F33	----	13	---	---
07	----	----	14	---	---

$\left[ \begin{array}{l} \Delta \nabla \triangleleft \triangleright \\ \rightarrow \rightarrow \rightarrow \end{array} \right]$  : CLASSER  
 $\left[ \begin{array}{l} \rightarrow \rightarrow \rightarrow \\ \rightarrow \rightarrow \rightarrow \end{array} \right]$  : ANNULER  
 $\left[ \begin{array}{l} \rightarrow \rightarrow \rightarrow \\ \rightarrow \rightarrow \rightarrow \end{array} \right]$  : SORTIE

L'écran sur fond bleu et le programme diffusé actuellement par la station sélectionnée apparaissent alternativement chacune pendant 8 secondes.

4

### SELECTIONNER LA GAMME

Appuyer sur  $\Delta\nabla$  pour sélectionner la gamme, puis appuyer sur  $\triangleright$ . L'indication de gamme boucle comme suit:  
 CF (Chaîne SECAM L normale)  $\rightarrow$  CA (Réseau câblé SECAM L)  $\rightarrow$  CH (Chaîne PAL ou SECAM B/G normale)  $\rightarrow$  CC (Réseau câblé PAL ou SECAM B/G)

PR	CH	N.TV	AF	DECODEUR
07	CF02	----	+/-	A.

$\left[ \begin{array}{l} \Delta \nabla \triangleleft \triangleright \\ \rightarrow \rightarrow \rightarrow \end{array} \right]$  : SELECTION  
 $\left[ \begin{array}{l} \triangleleft \triangleright \\ \rightarrow \rightarrow \rightarrow \end{array} \right]$  : CURSEUR  $\leftrightarrow$   
 $\left[ \begin{array}{l} \rightarrow \rightarrow \rightarrow \\ \rightarrow \rightarrow \rightarrow \end{array} \right]$  : OK  
 $\left[ \begin{array}{l} \rightarrow \rightarrow \rightarrow \\ \rightarrow \rightarrow \rightarrow \end{array} \right]$  : SORTIE

L'écran sur fond bleu et le programme diffusé actuellement par la station sélectionnée apparaissent alternativement chacune pendant 8 secondes.

5

### ENTRER LE CANAL

Appuyer sur les **touches numériques** pour entrer le numéro de canal que vous voulez mémoriser.

- Entrer "0" avant tout entrée à un seul chiffre.
- Pour entrer le nom de station déposé (N.TV ☞ p. 53), appuyer sur  $\triangleright$  jusqu'à ce que "----" (réglage N.TV) commence à clignoter, puis appuyer sur  $\Delta\nabla$ .
- Pour l'ajustement de l'accord fin, appuyer sur  $\triangleright$  jusqu'à ce que "+/-" commence à clignoter, puis appuyer sur  $\Delta\nabla$ . Pendant l'accord, "+" ou "-" apparaît.
- Pour mémoriser un canal dont les émissions sont codées, appuyer sur  $\triangleright$  jusqu'à ce que "A." (réglage du décodeur) clignote, puis appuyer sur  $\Delta\nabla$  pour régler "DECODEUR" sur "M." ("A." est le réglage par défaut).
- Lorsque "SELECTION AV2" est réglé sur "AUX." ou "DEC. SAT", le réglage de "DECODEUR" ne peut pas être changé (☞ p. 41).

6

### ENTRER LES NOUVELLES INFORMATIONS DU CANAL

Appuyer sur **OK**, et l'écran de confirmation apparaît.

- Répéter les étapes **3 à 6** le nombre de fois nécessaire.

7

### FERMER L'ECRAN DE CONFIRMATION

Appuyer sur **MENU**.

- Pour changer de positions, voir "Déplacer une chaîne" (☞ p. 51).
- Si vous voulez régler des noms de station autres que les noms déposés dans votre magnétoscope, ☞ "Nommer des chaînes (B)" à la page 52.

## ATTENTION

Les numéros guides ne sont pas réglés lorsque les canaux sont mis manuellement en mémoire. Si vous tentez de programmer par minuterie à l'aide de ShowView dans ces conditions, l'écran "REGL. DES NUMEROS GUIDE" s'affiche; régler les numéros guides sur cet écran. ☞ "ATTENTION - A propos du réglage des numéros guides" p. 29. Vous pouvez également effectuer l'opération décrite dans "Réglage des numéros guides" (☞ p. 55).

## Eliminer une chaîne

Effectuer les étapes 1 et 2 de "Mise en mémoire manuelle des canaux" à la page 50 pour avoir accès à l'écran de confirmation avant de continuer.

1

### SELECTIONNER L'ITEM

Appuyer sur  $\Delta \nabla \triangleleft \triangleright$  jusqu'à ce que le canal que vous voulez éliminer commence à clignoter.

2

### ELIMINER LE CANAL

Appuyer sur  $\times$ .

- L'item directement au-dessous de celui annulé monte d'une ligne.
- Répéter les étapes 1 et 2 le nombre de fois nécessaire.

3

### FERMER L'ECRAN DE CONFIRMATION

Appuyer sur **MENU**.

## Déplacer une chaîne

Effectuer les étapes 1 et 2 de "Mise en mémoire manuelle des canaux" à la page 50 pour avoir accès à l'écran de confirmation avant de continuer.

1

### SELECTIONNER L'ITEM

Appuyer sur  $\Delta \nabla \triangleleft \triangleright$  jusqu'à ce que l'item que vous voulez déplacer commence à clignoter. Puis appuyer sur **OK** et le nom de station (N.TV) et son numéro de canal (CH) commencent à clignoter.

2

### SELECTIONNER UN NOUVEAU N° DE CHAINE

Appuyer sur  $\Delta \nabla \triangleleft \triangleright$  pour déplacer la station sur son nouveau N°, puis appuyer sur **OK**.

**Exemple:** Si vous voulez déplacer la chaîne en position 3 sur la position 1, les chaînes à l'origine en positions 1 et 2 se déplacent chacune d'une position vers le bas.

PR	CH	N.TV	PR	CH	N.TV	PR	CH	N.TV	PR	CH	N.TV
01	F25	TF1	08	----	----	01	F28	FR3	08	----	----
02	F22	FR2	09	----	----	02	F25	TF1	09	----	----
03	F28	FR3	10	----	----	03	F22	FR2	10	----	----
04	F06	----	11	----	----	04	F06	----	11	----	----
05	F30	----	12	----	----	05	F30	----	12	----	----
06	F33	----	13	----	----	06	F33	----	13	----	----
07	----	----	14	----	----	07	----	----	14	----	----

$\left[ \blacktriangle \blacktriangledown \blacktriangleleft \blacktriangleright \right]$  : DEPLACER  
 $\left[ \text{OK} \right]$  : REGL. MANUEL CANAUX  
 [MENU] : SORTIE

$\left[ \blacktriangle \blacktriangledown \blacktriangleleft \blacktriangleright \right]$  : DEPLACER  $\rightarrow$   $\left[ \text{OK} \right]$   
 [MENU] : SORTIE

- Répéter les étapes 1 et 2 le nombre de fois nécessaire.

### FERMER L'ECRAN DE CONFIRMATION

Appuyer sur **MENU**.

3

## Recevoir une chaîne codée

### SELECTIONNER LE MODE DECODEUR

Régler "SELECTION AV2" sur "DECODEUR" (☞ p. 41)

1

### AVOIR ACCES A L'ECRAN DE CONFIRMATION

Effectuer les étapes 1 et 2 de "Mise en mémoire manuelle des canaux" à la page 50.

2

### SELECTIONNER LA POSITION

Appuyer sur  $\Delta \nabla \triangleleft \triangleright$  pour sélectionner la chaîne diffusant des programmes codés, puis appuyer deux fois sur **OK**. L'écran de réglage manuel apparaît.

3

### CHANGER LE REGLAGE DECODEUR

Appuyer sur  $\triangleright$  jusqu'à ce que "A." (réglage décodeur) commence à clignoter, et le régler sur "M." en appuyant sur  $\Delta \nabla$ .

4

### REVENIR A L'ECRAN DE CONFIRMATION

Appuyer sur **OK**.

5

### FERMER L'ECRAN DE CONFIRMATION

Appuyer sur **MENU**.

6

## ATTENTION

Si des numéros de chaîne sont modifiés ou éliminés, les numéros guide sont à nouveau réglés.

- Exemple 1: Si une chaîne est effacée, tous les numéros guide sont à nouveau réglés.
- Exemple 2: Si une chaîne est modifiée du numéro 4 au numéro 2, les numéros guides supérieurs au numéro 4 sont à nouveau réglés.
- Exemple 3: Si une chaîne est modifiée du numéro 4 au numéro 6, les numéros guides supérieurs au numéro 6 sont à nouveau réglés.

\* Dans les exemples 2 et 3, si la chaîne est transférée au numéro 10 avant d'appuyer sur **OK**, les numéros guides supérieurs au numéro 10 sont à nouveau réglés.

Si vous tentez de programmer par minuterie à l'aide de ShowView en l'état, l'écran "REGL. DES NUMEROS GUIDE" s'affiche; régler les numéros guides sur cet écran. ☞ "ATTENTION – A propos du réglage des numéros guides" p. 29.

Vous pouvez également effectuer l'opération décrite dans "Réglage des numéros guides" (☞ p. 55).

## Accord fin des canaux déjà en mémoire

Effectuer les étapes 1 et 2 de "Mise en mémoire manuelle des canaux" à la page 50 pour avoir accès à l'écran de confirmation avant de continuer.

1

### SELECTIONNER LE CANAL A ACCORDER FINEMENT

Appuyer sur  $\Delta \nabla \triangleleft \triangleright$  jusqu'à ce que le canal que vous voulez accorder commence à clignoter.

2

### AVOIR ACCES A L'ECRAN DE REGLAGE MANUEL DES CANAUX

Appuyer deux fois sur OK. L'écran de réglage manuel des canaux apparaît.

3

### EFFECTUER L'ACCORD

Appuyer sur  $\triangleright$  jusqu'à ce que "+/-" commence à clignoter, puis appuyer sur  $\Delta \nabla$  jusqu'à ce que l'image soit la plus nette possible. Puis appuyez sur OK.

- L'écran de confirmation apparaît.
- Répétez les étapes 1 à 3 le nombre de fois nécessaire.

4

### FERMER L'ECRAN DE CONFIRMATION

Appuyer sur MENU.

## Nommer des chaînes (A)

Régler des noms de stations qui sont déposés dans votre magnétoscope.

Effectuer les étapes 1 et 2 de "Mise en mémoire manuelle des canaux" à la page 50 pour avoir accès à l'écran de confirmation avant de continuer.

1

### SELECTIONNER L'ITEM

Appuyer sur  $\Delta \nabla \triangleleft \triangleright$  jusqu'à ce que l'item que vous voulez commence à clignoter.

2

### AVOIR ACCES A L'ECRAN DE REGLAGE MANUEL DES CANAUX

Appuyer deux fois sur OK. L'écran de réglage manuel des canaux apparaît.

3

### SELECTIONNER UNE NOUVELLE CHAINE

Appuyer sur  $\triangleright$  jusqu'à ce que le nom de station (N.TV) commence à clignoter, puis appuyer sur  $\Delta \nabla$  jusqu'à ce que le nom (N.TV) de la nouvelle chaîne que vous voulez mettre en mémoire commence à clignoter. Des noms de chaîne mémorisés (☞ p. 53) apparaissent quand vous appuyez sur  $\Delta \nabla$ .

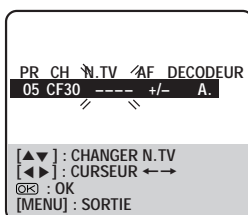

4

### COMMUTER LES STATIONS

Appuyer sur OK.

- L'écran de confirmation apparaît.
- Répéter les étapes 1 à 4 le nombre de fois nécessaire.

5

### FERMER L'ECRAN DE CONFIRMATION

Appuyer sur MENU.

## Nommer des chaînes (B)

Régler des noms de stations autres que ceux qui sont déposés dans votre magnétoscope.

Effectuer les étapes 1 et 2 de "Mise en mémoire manuelle des canaux" à la page 50 pour avoir accès à l'écran de confirmation et effectuer les étapes 1 et 2 de "Nommer des chaînes (A)" de la colonne de gauche avant de continuer.

1

### SELECTIONNER LES CARACTERES DU NOM DE CHAINE

Appuyer sur  $\triangleright$  jusqu'à ce que la première lettre du nom de station commence à clignoter.

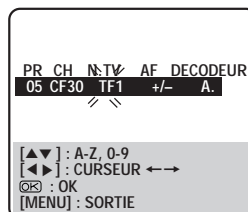

2

### ENTRER DE NOUVEAUX CARACTERES

Appuyer sur  $\Delta \nabla$  pour sélectionner les caractères (A-Z, 0-9, -, \*, +, \_ (espace)) et arrêter quand le caractère désiré est indiqué, puis appuyer sur  $\triangleright$  pour valider. Entrer les caractères suivants de la même façon (maximum de 4).

Après l'entrée de tous les caractères, appuyer sur OK.

- L'écran de confirmation apparaît.
- Si vous faites une erreur, appuyer sur  $\triangleleft$  jusqu'à ce que le caractère incorrect commence à clignoter. Puis entrer le caractère correct en appuyant sur  $\Delta \nabla$ .

3

### FERMER L'ECRAN DE CONFIRMATION

Appuyer sur MENU.

## REMARQUE:

Les signes disponibles pour nommer la station (N.TV) sont: A-Z, 0-9, -, \*, +, \_ (espace) (4 au maximum).

## Liste des chaînes TV et de leur abréviation

N.TV*	NOM DE STATION
1000	TV1000
3SAT	3SAT
ADLT	ADULT
ANT3	ANTENA3
ARD	ARD
ARTE	ARTE
BBC	BBC GROUP
BBC1	BBC1
BBC2	BBC2
BR3	BAYERN3
C+	CANAL PLUS
C1	PORTUGUSES
CAN5	CANALE5
CANV	KETNET CANVAS
CH4	CHANNEL4
CH5	CHANNEL5
CHLD	CHILD
CINE	CINEMA
CLUB	TELECLUB
CMT	CMT
CNN	CNN
CSUR	ANDALUCIA
DISC	DISCOVERY
DR	DR TV
DRS	DRS
DSF	DSF
ETB1	ETB1
ETB2	ETB2
EURO	EURONEWS
EUSP	EUROSPORTS
FEMM	FEMMAN
FILM	FILM
FNET	FILMNET
FR2	France2
FR3	France3
GALA	GALAVISION
HR3	HESSEN3
INFO	INFO-KANAL
ITA1	ITALIA1
ITA7	ITALIA7
ITV	ITV
JSTV	JSTV
KA2	KA2
KAB1	KABEL1
KAN2	KANAL2
LOCA	LOCAL
M6	M6
MBC	MBR
MCM	MCM
MDR	MDR
MOVE	MOVIE
MTV	MTV
MTV3	MTV3
N3	NORD3
N-TV	N-TV
NBC	NBC SUPER
NDR	NDR
NED1	NED1
NED2	NED2
NED3	NED3
NEWS	
NICK	NICKELODEON
NRK	NRK
NRK2	NRK2
ODE	ODEON
ORF1	ORF1
ORF2	ORF2
ORF3	ORF3
OWL3	OWL3

N.TV*	NOM DE STATION
PREM	PREMIERE
PRO7	PRO7
RAI1	RAI1
RAI2	RAI2
RAI3	RAI3
RET4	RETE4
21	TELE21
RTBF	RTBF1 ou 2
RTL	RTL
RTL2	RTL2
RTL4	RTL4
RTL5	RTL5
RTP	RTP
S4	SCHWEIZ4
SAT1	SAT1
SBS	SBS
SHOW	SHOW
SIC	SOCIEDADE
SKY	SKY CHANNEL
SKYN	SKY NEWS
SPRT	SPORT
SRTL	SUPER RTL
STAR	STAR-TV
SVT1	SVT1
SVT2	SVT2
SWR	SUEDWEST3
TCC	TCC
TELE	TELE
TEL5	TELE5
TF1	TF1
TM3	TM3
TMC	TELEMONTECARLO
TNT	TNT INT
TRT	TRT INT
TSI	TSI
TSR	TSR
TV1	BRTN TV1
TV2	TV2
TV3	TV3
TV4	TV4
TV5	TV5
TV6	TV6
TVE1	TVE1
TVE2	TVE2
TVG	TV GALICIA
TVI	TV INDEPENDENT
TVN	TV NORGE
VCR	VIDEO
VERO	VERONICA
VH-1	VH-1
VIVA	VIVA
VIV2	VIVA2
VMTV	VIDEO MUSIC
VOX	VOX
VT4	VT4
VTM	VTM
WDR1	West1
WDR3	West3
YLE1	YLE1
YLE2	YLE2
ZDF	ZDF
ZTV	ZTV

\* L'abréviation "N.TV" est ce qui est montré sur l'écran à la place du nom de station. L'abréviation "N.TV" est indiquée sur l'écran de confirmation et est affichée sur l'écran TV lorsque la chaîne est changée.

# Réglage de l'horloge

## IMPORTANT

Si vous avez effectué le réglage automatique (☞ p. 8), le téléchargement pré-réglé (☞ p. 9) ou le réglage automatique des canaux (☞ p. 48), sans même avoir réglé l'horloge précédemment, l'horloge incorporée du magnétoscope est également réglée automatiquement.

Effectuer les étapes suivantes uniquement:

— si le réglage automatique de l'horloge n'a pas été effectué correctement par le réglage automatique, le téléchargement pré-réglé ou le réglage automatique des canaux.

ou

— si le soutien mémoire du magnétoscope a été épuisé.

ou

— si vous voulez changer le réglage Juste à l'heure (Voir "Juste à l'heure" dans la colonne de droite).

Mettre en marche le téléviseur; sélectionner le mode AV.

## 1 METTRE EN MARCHÉ LE MAGNETOSCOPE

Appuyer sur  $\phi$ /I.

## 2 AVOIR ACCES A L'ECRAN "MENU PRINCIPAL"

Appuyer sur **MENU**.

## 3 AVOIR ACCES A L'ECRAN "REGLAGES INITIAUX"

Déplacer la barre illuminée (curseur) sur "REGLAGES INITIAUX" en appuyant sur  $\Delta\nabla$ , puis appuyer sur **OK** ou  $\triangleright$ .

## 4 AVOIR ACCES A L'ECRAN "REGLAGE DE L'HEURE"

Déplacer la barre illuminée (curseur) sur "REGLAGE DE L'HEURE" en appuyant sur  $\Delta\nabla$ , puis appuyer sur **OK** ou  $\triangleright$ . L'écran de réglage de l'heure apparaît.

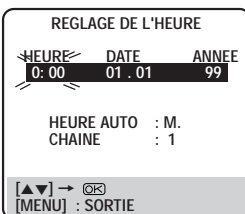
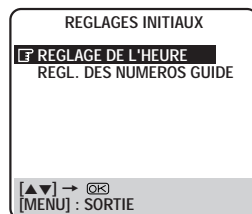

## 5 REGLER LA DATE ET L'HEURE

Appuyer sur  $\Delta\nabla$  pour régler l'heure, puis appuyer sur **OK** ou  $\triangleright$ . L'affichage de "date" commence à clignoter. Répéter la procédure pour régler la date et l'année.

- Lorsque vous réglez l'heure, maintenir pressé  $\Delta\nabla$  pour changer l'heure par pas de 30 minutes.
- Lorsque vous réglez la date, maintenir pressé  $\Delta\nabla$  pour changer la date par pas de 15 jours.

## 6 REGLER JUSTE A L'HEURE

Le réglage par défaut est "M.". Le régler comme voulu en appuyant sur  $\Delta\nabla$ , puis appuyer sur **OK** ou  $\triangleright$ .

- Pour la fonction Juste à l'heure, voir cette page.
- Si vous réglez sur "A.", vous pouvez ignorer l'étape suivante, car vous ne pourrez pas recevoir les signaux périodiques de réglage d'horloge.

## 7 SELECTIONNER LA CHAINE DELIVRANT LES DONNEES DE L'HORLOGE

Le magnétoscope est pré-réglé pour recevoir les données de réglage et d'ajustement de l'horloge à partir d'une chaîne 1. Appuyer sur  $\Delta\nabla$  pour faire apparaître le numéro représentant la station diffusant des données de réglage de l'horloge, (TF1, FR2, etc.) puis appuyer sur **OK** ou  $\triangleright$ .

## 8 LANCER LE FONCTIONNEMENT DE L'HORLOGE

Appuyer sur **MENU**.

## REMARQUES:

- La fonction Juste à l'heure a besoin d'un signal PDC, et ne fonctionne pas avec un signal VPS.
- Juste à l'heure (réglé sur "M.") permet l'ajustement de l'horloge incorporée du magnétoscope toutes les heures, sauf pour 23 heures, minuit, 1 heure et 2 heures.
- Juste à l'heure n'a pas d'effet quand ...
  - l'alimentation du magnétoscope est en marche.
  - le magnétoscope est en mode de minuterie.
  - une différence de plus de 3 minutes existe entre l'heure de l'horloge incorporée et l'heure actuelle.
  - le magnétoscope est dans le mode d'enregistrement automatique d'émission satellite (☞ p. 34).
  - le magnétoscope est dans le mode d'économie d'énergie (☞ p. 12).
- Si Juste à l'heure est réglée sur "M.", l'horloge du magnétoscope est ajustée automatiquement au début et à la fin de l'heure d'été.
- La fonction Juste à l'heure peut ne pas fonctionner correctement en fonction des conditions de réception.

### Juste à l'heure (HEURE AUTO)

La fonction Juste à l'heure offre un maintien précis de l'heure par des réglages automatiques à des intervalles réguliers, en lisant les données d'un signal PDC. L'option Juste à l'heure peut être réglée sur "M." ou "A." sur l'écran de réglage de l'heure (le réglage par défaut est "M."). Appuyer sur **OK** jusqu'à ce que le réglage HEURE AUTO commence à clignoter, puis appuyer sur  $\Delta\nabla$  pour changer le réglage.

**IMPORTANT:** Si vous mettez HEURE AUTO sur A., la précision de l'horloge incorporée de votre magnétoscope peut être réduite, ce qui pourrait affecter défavorablement l'enregistrement par minuterie.

# Réglage ShowView

## IMPORTANT

Normalement, le réglage automatique (☞ p. 8), le téléchargement pré-réglé (☞ p. 9) ou le réglage automatique des canaux (☞ p. 48) règle automatiquement les numéros guides. Vous n'avez besoin de régler manuellement les numéros guides que dans les cas suivants.

- Si en programmant la minuterie avec ShowView, le magnétoscope ne sélectionne pas la chaîne sur laquelle la station que vous voulez enregistrer est reçue sur votre magnétoscope ou si vous ajoutez une chaîne après avoir effectué le réglage automatique ou le réglage automatique des canaux.
  - Régler manuellement le numéro guide pour cette station.
- Si vous éliminez une chaîne ou si vous changez manuellement la position des chaînes après avoir effectué le réglage automatique ou le réglage automatique des canaux.
  - Régler manuellement les numéros guides pour toutes les stations recevables.
- Si vous voulez enregistrer par minuterie une chaîne satellite avec ShowView.
  - Régler les numéros guides pour toutes les émissions satellite reçues sur votre tuner satellite.

Mettre en marche le téléviseur; sélectionner le mode AV.

## Réglage des numéros guides

1

### AVOIR ACCES A L'ECRAN "MENU PRINCIPAL"

Appuyer sur **MENU**.

2

### AVOIR ACCES A L'ECRAN "REGLAGES INITIAUX"

Appuyer sur  $\Delta \nabla$  pour déplacer la barre illuminée (curseur) sur "REGLAGES INITIAUX", puis appuyer sur **OK** ou  $\triangleright$ .

3

### AVOIR ACCES A L'ECRAN "REGL. DES NUMEROS GUIDE"

Appuyer sur  $\Delta \nabla$  pour déplacer la barre illuminée (curseur) sur "REGL. DES NUMEROS GUIDE", puis appuyer sur **OK** ou  $\triangleright$ .

4

### ENTRER LE NUMERO GUIDE

Appuyer sur  $\Delta \nabla$  ou les **touches numériques** pour entrer le numéro guide pour la station désirée comme montré dans le guide TV. Puis appuyer sur **OK** ou  $\triangleright$ .

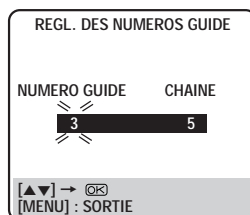

(Ex.) Pour entrer le numéro guide 3 pour France 3.

5

### ENTRER LE NUMERO DE LA CHAINE

Appuyer sur  $\Delta \nabla$  ou les **touches numériques** pour entrer le numéro de la chaîne du magnétoscope sur laquelle l'émission du numéro guide est reçue. Puis appuyer sur **OK** ou  $\triangleright$ .

- Si une émission satellite est reçue sur la chaîne auxiliaire "L-1" ou "L-2" (Ex.) Si France 3 est reçu de votre magnétoscope, sélectionner "L-1" ou "L-2" pour la chaîne selon le raccordement au tuner satellite. (☞ p. 44 - 46)
- Répéter les étapes 4 et 5 si nécessaire.

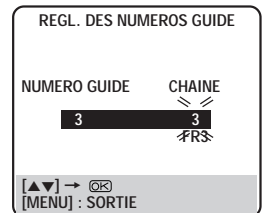

6

### REVENIR A L'ECRAN NORMAL

Appuyer sur **MENU**.

## Numéros guides

Les numéros guides (NUMERO GUIDE) se réfèrent aux numéros des stations TV affectés, selon la région de diffusion, pour l'enregistrement par minuterie ShowView. Les numéros guides sont indiqués dans la plupart des guides TV.



Avant de faire appel à un dépanneur pour un problème, utilisez ce tableau et regardez si vous ne pouvez pas réparer le trouble par vous-même. Des petits problèmes sont souvent faciles à corriger, ce qui vous épargne la peine d'avoir à envoyer votre magnéscope en réparation.

## ALIMENTATION

SYMPTOME	CAUSE POSSIBLE	ACTION CORRECTIVE
1. L'alimentation ne vient pas.	<ul style="list-style-type: none"> <li>Le cordon d'alimentation est débranché.</li> </ul>	Brancher le cordon d'alimentation.
2. L'horloge fonctionne, mais l'alimentation du magnéscope ne vient pas.	<ul style="list-style-type: none"> <li>"⊕" est affiché sur le panneau d'affichage avec la minuterie automatique réglée sur "A."</li> </ul>	Appuyer sur ⊕ pour éteindre l'indicateur "⊕".
3. La télécommande ne fonctionne pas.	<ul style="list-style-type: none"> <li>Les piles sont usées.</li> </ul>	Remplacer les piles usées par des neuves.

## TRANSPORT DE BANDE

SYMPTOME	CAUSE POSSIBLE	ACTION CORRECTIVE
1. La bande ne défile pas pendant l'enregistrement.	<ul style="list-style-type: none"> <li>"⏏" est affiché sur le panneau d'affichage.</li> </ul>	Appuyer sur ► pour éteindre l'indicateur "⏏".
2. La bande n'est pas rembobinée ou ne défile pas en avance rapide.	<ul style="list-style-type: none"> <li>La bande est déjà complètement rembobinée sur une bobine ou l'autre.</li> </ul>	Vérifier la cassette.

## LECTURE

SYMPTOME	CAUSE POSSIBLE	ACTION CORRECTIVE
1. L'image de lecture n'apparaît pas quand la bande défile.	<ul style="list-style-type: none"> <li>Le téléviseur n'est pas réglé sur le mode AV.</li> </ul>	Régler le téléviseur sur son mode AV.
2. Des parasites apparaissent pendant la recherche visuelle.	<ul style="list-style-type: none"> <li>C'est normal.</li> </ul>	
3. Des parasites apparaissent pendant la lecture normale.	<ul style="list-style-type: none"> <li>Le mode d'alignement automatique est engagé.</li> </ul>	Essayer en mode d'alignement manuel (☞ p. 16).
4. L'image de lecture est floue ou interrompue, alors que les émissions TV sont nettes.	<ul style="list-style-type: none"> <li>Les têtes vidéo peuvent être sales.</li> </ul>	Contacteur le revendeur JVC le plus proche.
5. Des coupures sont perceptibles sur la piste son Hi-Fi.	<ul style="list-style-type: none"> <li>L'alignement automatique est engagé.</li> </ul>	Passer et ajuster en mode d'alignement manuel (☞ p. 16) ou appuyer <b>AUDIO</b> pour régler la piste son sur "NORM" (☞ p. 19).

## ENREGISTREMENT

SYMPTOME	CAUSE POSSIBLE	ACTION CORRECTIVE
1. L'enregistrement ne démarre pas.	<ul style="list-style-type: none"> <li>Il n'y a pas de cassette chargée ou la cassette chargée a sa languette de sécurité d'enregistrement retirée.</li> </ul>	Introduire une cassette ou couvrir l'emplacement de la languette de sécurité avec de la bande adhésive.
2. Les émissions TV ne peuvent pas être enregistrées.	<ul style="list-style-type: none"> <li>"L-1", "L-2", "S-1" ou "F-1" a été sélectionné comme mode d'entrée.</li> </ul>	Régler le magnéscope sur le canal approprié.
3. Le montage bande sur bande n'est pas possible.	<ul style="list-style-type: none"> <li>La source (autre magnéscope, caméscope) n'est pas raccordée correctement.</li> <li>L'alimentation sur un ou plusieurs appareils n'a pas été mise sur marche.</li> <li>Le mode d'entrée n'a pas été réglé correctement.</li> </ul>	Confirmer que la source est raccordée correctement.  Bien mettre sur marche l'alimentation de tous les appareils. Régler le mode d'entrée sur "L-1", "L-2", "S-1" ou "F-1".
4. L'enregistrement de caméscope n'est pas possible.	<ul style="list-style-type: none"> <li>Le caméscope n'est pas raccordé correctement.</li> <li>Le mode d'entrée n'a pas été réglé correctement.</li> </ul>	Confirmer que le caméscope est raccordé correctement. Régler le mode d'entrée sur "L-1", "L-2", "S-1" ou "F-1".

## ENREGISTREMENT PAR MINUTERIE

SYMPTOME	CAUSE POSSIBLE	ACTION CORRECTIVE
1. L'enregistrement par minuterie ne fonctionne pas.	<ul style="list-style-type: none"> <li>● L'horloge et/ou la minuterie n'a pas été réglée correctement.</li> <li>● La minuterie n'est pas engagée.</li> </ul>	Effectuer de nouveau les réglages de l'horloge et/ou de la minuterie. Appuyer sur ⊕ et s'assurer que "⊕" apparaît sur le panneau d'affichage.
2. La programmation sur écran de la minuterie ne fonctionne pas.	<ul style="list-style-type: none"> <li>● L'enregistrement par minuterie est en cours.</li> </ul>	La programmation de la minuterie ne peut pas être effectuée lorsque l'enregistrement par minuterie est en cours. Attendre sa fin.
3. "⊕" et "⊞" sur le panneau d'affichage ne s'arrêtent pas de clignoter.	<ul style="list-style-type: none"> <li>● La minuterie est engagée, mais il n'y a pas de cassette chargée.</li> </ul>	Charger une cassette avec sa languette de sécurité d'enregistrement intacte, ou avec l'emplacement couvert par de la bande adhésive.
4. La cassette est éjectée automatiquement, et "⊕" et "⊞" sur le panneau d'affichage ne s'arrêtent pas de clignoter.	<ul style="list-style-type: none"> <li>● La cassette chargée a sa languette de sécurité d'enregistrement retirée.</li> </ul>	Retirer la cassette et couvrir l'emplacement avec de la bande adhésive, ou la remplacer par une cassette sur laquelle la languette de sécurité est intacte.
5. "⊕" clignote pendant 10 secondes et le mode de minuterie est relâché.	<ul style="list-style-type: none"> <li>● ⊕ a été pressé alors qu'il n'y a pas de programmes en mémoire, ou les informations de programmation d'enregistrement par minuterie n'ont pas été programmées correctement.</li> </ul>	Vérifier les données programmées et reprogrammer si nécessaire, puis appuyer de nouveau sur ⊕.
6. La cassette est éjectée automatiquement, l'alimentation est coupée et "⊕" et "⊞" ne s'arrêtent pas de clignoter.	<ul style="list-style-type: none"> <li>● La fin de la bande a été atteinte pendant l'enregistrement par minuterie.</li> </ul>	Le programme peut ne pas avoir été enregistré dans son intégralité. La prochaine fois, s'assurer d'avoir assez de durée sur la bande pour enregistrer le programme en entier.
7. SHOWVIEW ne fait pas correctement l'enregistrement par minuterie.	<ul style="list-style-type: none"> <li>● Les numéros guides n'ont pas été réglés correctement.</li> </ul>	Se reporter à " Réglage des numéros guides" et refaire la procédure (☞ p. 55).

## AUTRES PROBLEMES

SYMPTOME	CAUSE POSSIBLE	ACTION CORRECTIVE
1. Un sifflement ou un hurlement est entendu du téléviseur pendant l'enregistrement avec un camescope.	<ul style="list-style-type: none"> <li>● Le microphone du camescope est trop près du téléviseur.</li> <li>● Le volume du téléviseur est trop fort.</li> </ul>	Placer le camescope pour que son microphone soit loin du téléviseur. Baisser le volume du téléviseur.
2. En balayant les canaux, certains sont sautés.	<ul style="list-style-type: none"> <li>● Ces canaux ont été pré-réglés pour être sautés.</li> </ul>	Si vous avez besoin des canaux sautés, les remettre en mémoire (☞ p. 50).
3. Le canal ne peut pas être changé.	<ul style="list-style-type: none"> <li>● L'enregistrement est en cours.</li> </ul>	Appuyer sur ■ pour faire une pause d'enregistrement, changer de canal, puis appuyer sur ► pour reprendre l'enregistrement.
4. Les réglages des canaux qui ont été faits manuellement semblent avoir changé ou disparu.	<ul style="list-style-type: none"> <li>● Après que les réglages manuels ont été faits, le réglage automatique des canaux a été effectué.</li> </ul>	Effectuer de nouveau le réglage manuel.
5. Il n'y a pas de chaîne dans la mémoire du magnétoscope.	<ul style="list-style-type: none"> <li>● Le câble d'antenne TV n'était pas raccordé au magnétoscope lorsque le réglage automatique a été effectué.</li> </ul>	Raccorder correctement le câble d'antenne TV au magnétoscope et couper une fois l'alimentation du magnétoscope, puis remettre l'alimentation du magnétoscope en marche. Le magnétoscope essaiera de nouveau de faire le réglage automatique (☞ p. 8).
6. La télécommande ne fonctionne pas avec le téléviseur ou le tuner satellite.	<ul style="list-style-type: none"> <li>● Le réglage de marque de la télécommande est incorrect.</li> </ul>	Régler la télécommande sur la marque correcte (☞ p. 36 ou 37).

## LECTURE

- Q. Que se passe-t-il si la fin de la bande est atteinte pendant la lecture ou la recherche ?  
R. La bande est automatiquement rembobinée au début.
- Q. Est-ce que le magnéscope peut rester indéfiniment en arrêt sur image ?  
R. Non. Il s'arrête automatiquement au bout de 5 minutes pour protéger les têtes.
- Q. Pendant la recherche, au ralenti, en arrêt sur image et en lecture image par image, je ne peux pas entendre l'audio. Quel est le problème ?  
R. C'est normal.
- Q. En revenant de la recherche à vitesse multiple à la lecture normale, l'image est distordue. Dois-je être concerné par cela ?  
R. Non, c'est normal.
- Q. Des barres parasites apparaissent pendant la recherche à vitesse multiple. Quel est le problème ?  
R. C'est normal.
- Q. Quelquefois, pendant la recherche indexée, le magnéscope ne peut pas trouver le programme que je veux voir. Pourquoi ?  
R. Il peut y avoir des codes d'indexation trop près les uns des autres.

## ENREGISTREMENT

- Q. Lorsque je fais une pause d'enregistrement et reprends l'enregistrement, la fin de l'enregistrement avant la pause est recouverte par le nouvel enregistrement. Pourquoi est-ce que cela se produit ?  
R. C'est normal. C'est pour réduire la distorsion à la pause et aux points de reprise.
- Q. Est-ce que le magnéscope peut rester indéfiniment en mode de pause d'enregistrement ?  
R. Non. Le magnéscope passe automatiquement en mode d'arrêt au bout de 5 minutes pour protéger les têtes.
- Q. Que se passe-t-il si la bande arrive à sa fin pendant l'enregistrement ?  
R. Le magnéscope la rembobine automatiquement au début.

## ENREGISTREMENT PAR MINUTERIE

- Q. "⊙" et "⊖" restent allumés sur le panneau d'affichage avant. Est-ce qu'il y a un problème ?  
R. Non. C'est un état normal lorsqu'un enregistrement par minuterie est en cours.
- Q. Est-ce que je peux programmer la minuterie pendant que je regarde une bande ou une émission TV ?  
R. Vous ne verrez pas l'image parce qu'elle est remplacée par le menu sur écran, mais l'audio du programme ou de la bande que vous visionnez peut être entendu.
- Q. Sera-t-il possible d'enregistrer par minuterie un programme diffusé en l'an 2000 ?  
R. Oui, ce sera possible.

VUE DE FACE

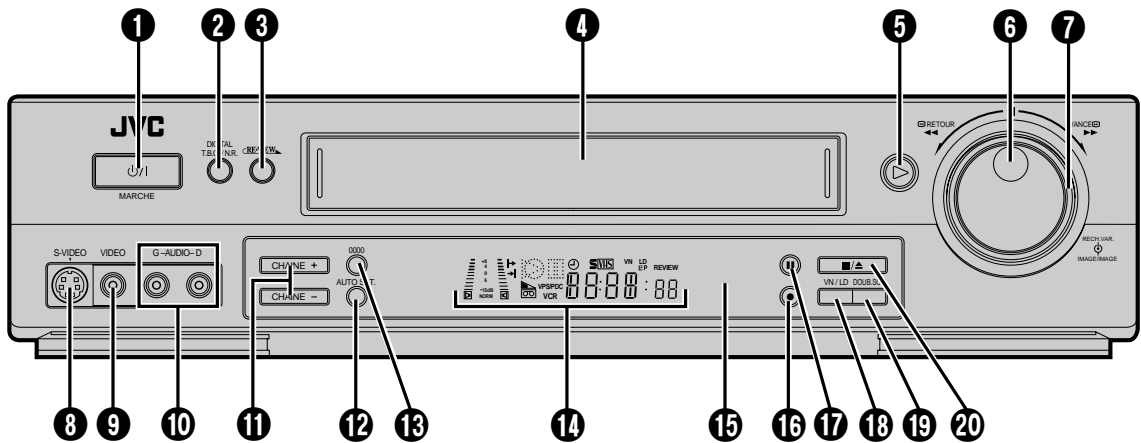

Fixer le cache des connecteurs fourni lorsque vous n'utilisez pas les connecteurs du panneau avant.

- ❶ **Touche MARCHE**  $\text{\textcircled{I}}$  pour mettre en marche ou à l'arrêt le magnéscope (La mise en place d'une cassette met aussi l'alimentation en marche).
- ❷ **Touche DIGITAL T.B.C./N.R.** pour permettre/interdire le correcteur de base de temps(TBC)/la réduction de bruit numérique.  $\text{\textcircled{I}}$  p. 18
- ❸ **Touche REVIEW** pour "revoir" un programme enregistré par minuterie.  $\text{\textcircled{I}}$  p. 17
- ❹ **Fenêtre de chargement de la cassette** pour introduire la cassette; la porte se ferme et l'indicateur de "cassette présente" s'allume sur le panneau d'affichage avant.
- ❺ **Touche de lecture** pour lire la bande  $\text{\textcircled{I}}$  p. 14; annuler les modes de pause, arrêt sur image, ralenti et recherche.  $\text{\textcircled{I}}$  p. 15
- ❻ **Molette IMAGE/IMAGE** pour lire la bande image par image pendant l'arrêt sur image ou la lecture.  $\text{\textcircled{I}}$  p. 15
- ❼ **Bague RECH. VAR.** pour l'avance ou le retour rapides de la bande pendant le mode d'arrêt; effectuer une lecture au ralenti avant ou inverse et la recherche pendant l'arrêt sur image ou la lecture.  $\text{\textcircled{I}}$  p. 14, 15
- ❽ **Connecteur d'entrée S-VIDEO** permettant le raccordement de la sortie S-VIDEO d'un second magnéscope S-VHS ou d'un caméscope S-VHS pour du montage.  $\text{\textcircled{I}}$  p. 42
- ❾ **Connecteur d'entrée VIDEO** permettant un raccordement facile de la sortie vidéo d'un autre magnéscope ou caméscope pour du montage.  $\text{\textcircled{I}}$  p. 42
- ❿ **Connecteurs d'entrée AUDIO** permettant un raccordement facile de la sortie audio d'un autre magnéscope, caméscope ou d'une autre source pour du montage.  $\text{\textcircled{I}}$  p. 42
- ⓫ **Touches CHAINE +/-** pour sélectionner une chaîne  $\text{\textcircled{I}}$  p. 22
- ⓬ **Touche AUTO SAT.** pour permettre/interdire le mode d'enregistrement automatique d'émission satellite.  $\text{\textcircled{I}}$  p. 34
- ⓭ **Touche COMPTEUR (0000)** pour remettre le compteur à 0:00:00.  $\text{\textcircled{I}}$  p. 23
- ⓮ **Panneau d'affichage** offrant une vue claire de divers affichages et indicateurs.  $\text{\textcircled{I}}$  p. 61
- ⓯ **Fenêtre de réception infrarouge** vers où la télécommande doit être dirigée en cours d'utilisation.
- ⓰ **Touche d'enregistrement** pour lancer l'enregistrement normal (appuyer une seule fois), l'enregistrement immédiat (minuterie d'arrêt) (appuyer deux fois); pour régler la durée de l'enregistrement immédiat.  $\text{\textcircled{I}}$  p. 22, 23
- ⓱ **Touche de pause** pour arrêter momentanément la bande pendant l'enregistrement  $\text{\textcircled{I}}$  p. 22, arrêter momentanément la bande pendant la lecture; lire image par image à chaque pression supplémentaire.  $\text{\textcircled{I}}$  p. 15
- ⓲ **Touche VN/LD** pour sélectionner la vitesse d'enregistrement.  $\text{\textcircled{I}}$  p. 22
- ⓳ **Touche DOUB. SON.** pour lancer le doublage audio.  $\text{\textcircled{I}}$  p. 43
- ⓴ **Touche d'arrêt/éjection** pour arrêter la bande; éjecter la bande à partir du mode d'arrêt.  $\text{\textcircled{I}}$  p. 14

## VUE ARRIERE

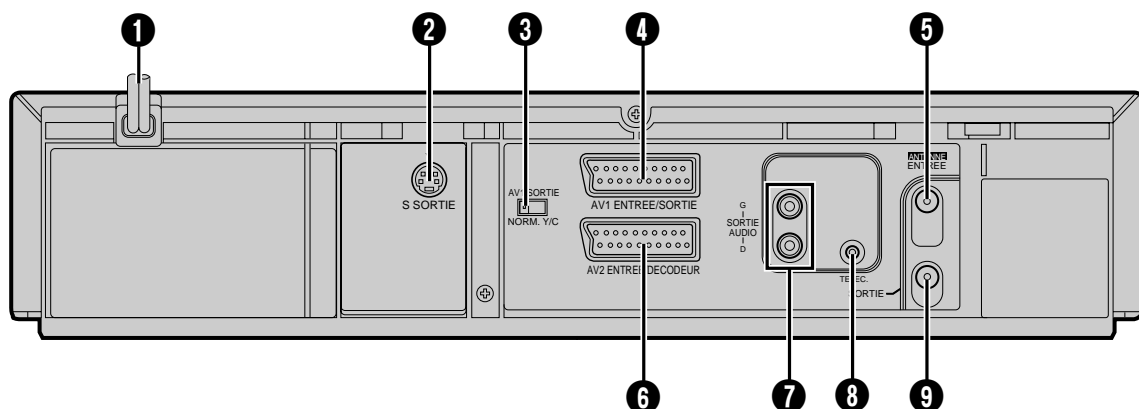

- ❶ **Cordon d'alimentation** pour fournir l'alimentation au magnétoscope. ☞ p. 4
- ❷ **Connecteur de sortie S-VIDEO (S SORTIE)** permettant le raccordement d'un téléviseur disposant d'une borne d'entrée S VIDEO ou d'un second magnétoscope S-VHS pour du montage. ☞ p. 7, 39
- ❸ **Commutateur AV1 SORTIE** sélectionnant le signal de sortie via la prise AV1 ENTREE/SORTIE. ☞ p. 6
- ❹ **Prise péritélévision AV1 ENTREE/SORTIE** permettant le raccordement AV au téléviseur ou à un second magnétoscope. ☞ p. 4; L'entrée de cette prise peut être enregistrée quand "L-1" est sélectionnée.
- ❺ **Connecteur d'entrée d'antenne (ENTREE ANTENNE)** permettant le raccordement de l'antenne. ☞ p. 4
- ❻ **Prise AV2 ENTREE/DECODEUR** permettant le raccordement d'un tuner satellite, d'un second magnétoscope ou d'un décodeur. L'entrée peut être enregistrée quand "L-2" est sélectionnée. ☞ p. 39, 44 – 46  
Vous pouvez également visionner des programmes codés avec un décodeur raccordé à cette prise. ☞ p. 4
- ❼ **Connecteurs SORTIE AUDIO (G/D)** permettant le raccordement d'un enregistreur audio, d'un téléviseur ou d'un autre magnétoscope pour la copie. ☞ p. 47
- ❽ **Connecteur de télécommande (TELEC.)** permettant le raccordement à un second magnétoscope disposant d'un connecteur MONTAGE ou à un camescope JVC disposant du système de commande de montage, pour un montage facile. ☞ p. 42
- ❾ **Connecteur de sortie d'antenne (SORTIE ANTENNE)** permettant le raccordement à la prise d'antenne du téléviseur. ☞ p. 4

## PANNEAU D'AFFICHAGE

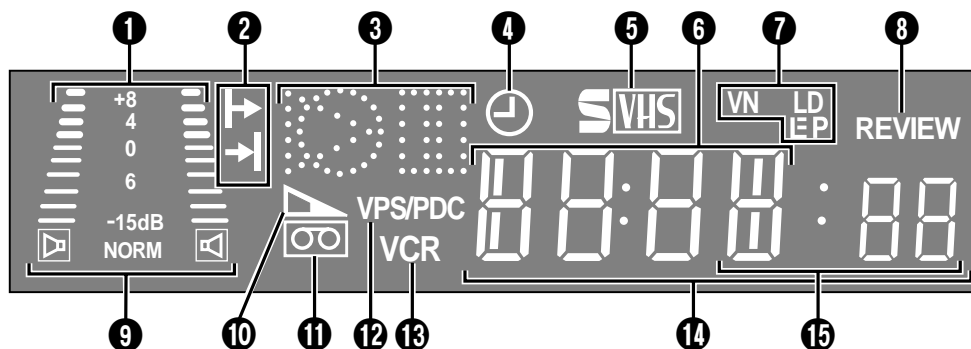

- 1 Affichage du système d'image B.E.S.T.**  
s'allumant du bas vers le haut alors que le système B.E.S.T. est actif. ☞ p. 26  
**Indicateur de niveau audio** affichant les niveaux d'entrée/sortie audio.
- 2 Indicateurs d'heure de programmation**  
affichant l'heure de début (▶) et l'heure de fin (▶) du programme. ☞ p. 30
- 3 Indicateurs de mode symboliques**

LECTURE: RECHERCHE AVANT/INVERSE VARIABLE:	▶	ARRET SUR IMAGE: RALENTI AVANT:	▶
		ENREGISTREMENT:	○
		PAUSE ENREGISTREMENT:	○
DOUBLAGE AUDIO:			☀
PAUSE DOUBLAGE AUDIO:			☀

- 4 Indicateur de mode de minuterie** s'allumant quand ⊕ a été pressée pour engager le mode de minuterie. ☞ p. 29, 31
- 5 Indicateur S VHS** s'allumant quand une cassette marquée "S-VHS" est introduite avec le mode S-VHS sur "M." et en lisant une cassette enregistrée en S-VHS. ☞ p. 24
- 6 Affichage de la chaîne** montrant la position de la chaîne où la station actuellement reçue est mémorisée.  
**Affichage de l'horloge** montrant l'heure courante. ☞ p. 10
- 7 Indicateurs de vitesse d'enregistrement** affichant le mode d'enregistrement; allumé pendant le mode d'enregistrement ou de lecture. ☞ p. 22  
\* EP est uniquement pour la lecture NTSC.

- 8 Indicateur Instant REVIEW** montrant en clignotant après l'enregistrement combien de programmes ont été enregistrés par minuterie. ☞ p. 17
- 9 Indicateur de mode audio** montrant le mode de sortie audio sélectionné. ☞ p. 19
- 10 Indicateur de durée de bande restante** affichant la durée restante sur la bande quand certaines touches sont pressées. ☞ p. 23
- 11 Indicateur de "cassette chargée"** s'allumant une fois qu'une cassette est en place; restant allumé jusqu'à ce que la cassette soit éjectée.
- 12 Indicateur PDC** s'allumant quand la fonction PDC a été engagé pour l'enregistrement par minuterie. ☞ p. 31  
\* L'enregistrement VPS (Video Programme System) n'est pas possible avec ce magnéto. scope.
- 13 Indicateur VCR** s'allumant pendant le mode VCR. ☞ p. 23
- 14 Compteur** montrant la durée écoulée depuis le début de la lecture ou de l'enregistrement.  
**Avec ▶ affiché**, montre la durée restante à partir de la position courante de la bande jusqu'à la fin de la bande.  
L'affichage du compteur, de la chaîne\*, de la durée de bande restante et de l'horloge apparaît l'un après l'autre quand -- : -- est pressée.  
\* La chaîne n'est pas affichée pendant la lecture.
- 15 Mode** montrant le mode d'entrée externe sélectionné (L-1, L-2, S-1 ou F-1).

## TELECOMMANDE

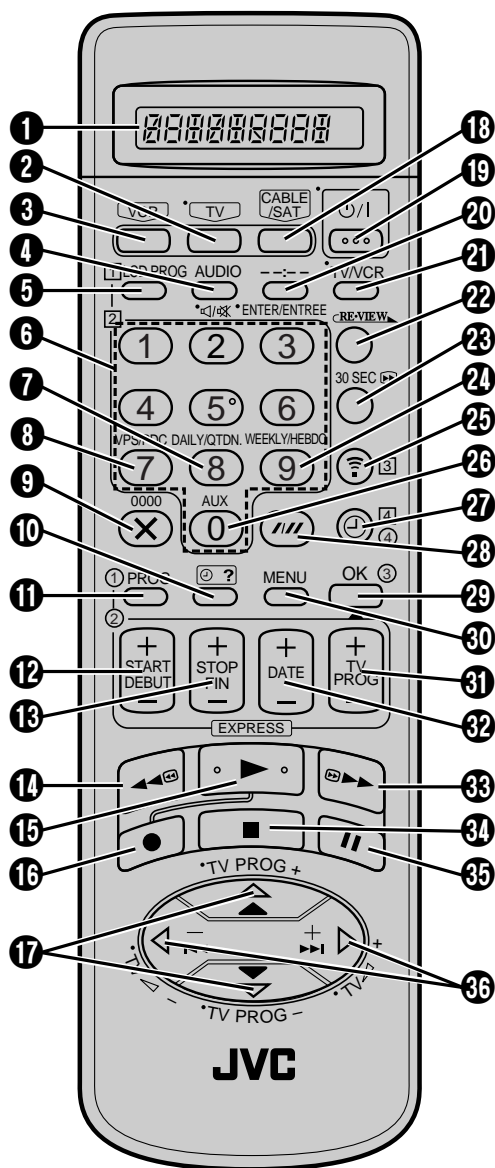

Les touches avec un petit point sur la gauche du nom peuvent également être utilisées pour commander un téléviseur. (☞ p. 36)

- 1 **Afficheur LCD** indique, de l'enregistreur, du téléviseur et du satellite tuner, lequel peut actuellement être opéré à l'aide de la télécommande ☞ p. 63; lequel est utilisé dans la programmation de la minuterie SHOWVIEW. ☞ p. 28.
- 2 **Touche TV** permettant d'opérer à l'aide de la télécommande le téléviseur raccordé. ☞ p. 36, 63
- 3 **Touche VCR** permettant d'opérer à l'aide de la télécommande le magnétoscope ou de commuter entre les codes A/B de la télécommande. ☞ p. 35, 63
- 4 **Touche AUDIO** pour sélectionner la piste son en sortie. ☞ p. 19  
**Touche** pour couper le son du téléviseur raccordé. ☞ p. 36
- 5 **Touche de programmation de l'écran (LCD PROG)** permettant de faire apparaître les écrans d'information de l'écran LCD. ☞ p. 28
- 6 **Touches numériques** utilisées dans la sélection de chaîne ☞ p. 22; la programmation de la minuterie SHOWVIEW. ☞ p. 28
- 7 **Touche QTDN.** permettant l'enregistrement programmé de séries quotidiennes. ☞ p. 29, 31
- 8 **Touche PDC** pour activer/annuler l'enregistrement PDC. ☞ p. 29, 31
- 9 **Touche X** pour annuler des programmes de la minuterie. ☞ p. 32  
**Touche 0000** pour remettre le compteur à 0:00:00. ☞ p. 23
- 10 **Touche** ? pour accéder aux écrans/affichages de programmation (l'écran/affichages d'information du programme suivant apparaît à chaque fois que la touche est pressée). ☞ p. 32
- 11 **Touche PROG** pour accéder à l'écran de programmation SHOWVIEW. ☞ p. 28
- 12 **Touche DEBUT +/-** pour accéder à l'écran de programmation normal; pour entrer l'heure de début du programme. ☞ p. 30
- 13 **Touche FIN +/-** pour entrer l'heure de fin du programme. ☞ p. 30
- 14 **Touche de retour rapide** pour rembobiner la bande ☞ p. 14; initialiser la recherche inverse à grande vitesse. ☞ p. 15
- 15 **Touche de lecture** - ☞ p. 14
- 16 **Touche d'enregistrement** - ☞ p. 22
- 17 **Touche** utilisée pour la sélection dans les menus sur écran. ☞ p. 8  
**Touche TV PROG +/-** pour sélectionner une chaîne sur le téléviseur raccordé. ☞ p. 36, 37



- 18 **Touche CABLE/SAT** permettant d'opérer à l'aide de la télécommande le récepteur satellite raccordé. ☞ p. 37 "Afficheur LCD de la télécommande" dans la colonne ci-contre.
- 19 **Touche MARCHÉ** /I pour mettre en marche ou à l'arrêt le magnétoscope (La mise en place d'une cassette met aussi l'alimentation en marche).
- 20 **Touche -- : --** pour commuter l'affichage entre des valeurs de compteur, la chaîne\*, l'heure et la durée de bande restante. ☞ p. 23  
\* La chaîne n'est pas affichée pendant la lecture.
- 21 **Touche TV/VCR** commutant le mode du magnétoscope entre VCR et TV. ☞ p. 23; commutant le mode du téléviseur entre TV et AV. ☞ p. 36
- 22 **Touche REVIEW** pour "revoir" un programme enregistré par minuterie. ☞ p. 17
- 23 **Touche 30 SEC** pour lancer une période de 30 secondes de lecture accélérée. ☞ p. 17
- 24 **Touche HEBDO** permettant l'enregistrement programmé de séries hebdomadaires. ☞ p. 29, 31
- 25 **Touche**  permettant de transmettre à l'enregistreur le code SHOWVIEW saisi. ☞ p. 28
- 26 **Touche AUX** pour sélectionner le mode d'entrée auxiliaire du magnétoscope. ☞ p. 39, 42, 43
- 27 **Touche**  pour engager le mode d'attente de minuterie. ☞ p. 29, 31
- 28 **Touche d'alignement automatique** pour activer/annuler l'alignement automatique pendant la lecture. ☞ p. 16  
**Touche VN/LD** pour sélectionner la vitesse d'enregistrement. ☞ p. 22
- 29 **Touche OK** pour valider des sélections faites dans les menus sur écran. ☞ p. 8
- 30 **Touche MENU** pour accéder à l'écran du menu principal. ☞ p. 11
- 31 **Touche TV PROG +/-** pour sélectionner une chaîne sur le magnétoscope. ☞ p. 22
- 32 **Touche DATE +/-** pour entrer la date du programme pour l'enregistrement programmé. ☞ p. 30
- 33 **Touche d'avance rapide** pour faire défiler rapidement la bande en avant ☞ p. 14; initialiser la recherche avant à grande vitesse. ☞ p. 15
- 34 **Touche d'arrêt** - ☞ p. 14
- 35 **Touche de pause** - ☞ p. 15
- 36 **Touche**  pour initialiser des fonctions telles que la recherche indexée ☞ p. 17, la recherche à vitesse variable, la lecture image par image. ☞ p. 15, 16  
**Touche TV**  +/- pour commander le volume du téléviseur raccordé. ☞ p. 36

## Utilisation

La télécommande peut commander la plupart des fonctions de votre magnétoscope, ainsi que les fonctions de base de téléviseurs et de tuners satellites JVC et d'autres marques (☞ p. 36 et 37).

- Diriger la télécommande vers la fenêtre de réception infrarouge.
- La distance de fonctionnement maximale de la télécommande est de 8 m environ.

## REMARQUES:

- En introduisant les piles, bien s'assurer de les introduire dans le bon sens, comme indiqué sur le couvercle des piles.
- Si pour certaines raisons la télécommande ne fonctionne pas correctement, retirer les piles, attendre un moment, puis essayer de nouveau.

## Afficheur LCD de la télécommande

La télécommande peut commander les fonctions du magnétoscope, ainsi que certaines fonctions de votre téléviseur et de votre tuner satellite. L'afficheur LCD indique lequel, entre VIDEO, TV ou CABLE/SAT, la télécommande peut opérer en ce moment. A l'achat de la télécommande, ou juste après le remplacement des piles, VIDEO A (code A) est sélectionné.

- 1 Pour commander votre magnétoscope, appuyer d'abord sur la touche **VCR** pour régler la télécommande sur le mode VCR. Pour commuter le code A/B de télécommande, se référer à la page 35.



- 2 Pour commander votre téléviseur, appuyer d'abord sur la touche **TV** pour régler la télécommande sur le mode TV. (☞ p. 36)



- 3 Pour commander votre tuner satellite, appuyer d'abord sur la touche **CABLE/SAT** pour régler la télécommande sur le mode tuner satellite. (☞ p. 37)



## REMARQUES:

Même si "TV" apparaît sur l'afficheur LCD, il est possible d'effectuer les opérations suivantes sans changer de mode.

- Opérations de base sur le magnétoscope  
Lorsqu'une opération est terminée, "TV" réapparaît sur l'afficheur.
- Opérations de programmation Express Timer et SHOWVIEW  
Pour effectuer de nouveau une opération TV, passez d'abord en mode TV.
- Accéder au menu principal  
Pour effectuer de nouveau une opération TV, passez d'abord en mode TV.

# CARACTERISTIQUES TECHNIQUES

HR-S7600MS

## GENERALES

Alimentation	: CA 220 - 240 V~, 50/60 Hz
Consommation	
Alimentation en marche	: 27 W
Alimentation à l'arrêt	: 5,5 W
Températures	: 5°C à 40°C (Fonctionnement) -20°C à 60°C (Stockage)
Position de fonctionnement	: Seulement horizontale
Dimensions (LxHxP)	: 400 x 97 x 347 mm
Poids	: 4,4 kg
Format	: Standard S-VHS/VHS PAL/SECAM
Largeur de bande	: 12,65 mm
Vitesse de bande	
(VN)	: 23,39 mm/s
(LD)	: 11,70 mm/s
Durée maximale d'enregistrement	
(VN)	: 240 mn avec une cassette vidéo E-240
(LD)	: 480 mn avec une cassette vidéo E-240

## VIDEO/AUDIO

Système de signal	: Signaux couleur PAL/SECAM et monochromes CCIR, 625 lignes/50 trames
Système d'enregistrement	: Système à deux fois deux têtes rotatives, balayage hélicoïdal avec combinaison de têtes vidéo DA4
Entrée	: 0,5 à 2,0 Vcc, 75 ohms, asymétrique
Sortie	: 1,0 Vcc, 75 ohms, asymétrique
Rapport signal/bruit	: 45 dB
Résolution horizontale	: 400 lignes (S-VHS-PAL) 250 lignes (VHS-PAL) 240 lignes (VHS-SECAM)
Gamme de fréquence	: 70 Hz à 10.000 Hz (audio normal) 20 Hz à 20.000 Hz (audio Hi-Fi)
Entrée/sortie	: Prises péritelévision à 21 broches (ENTREE/SORTIE x 1; ENTREE/DECODEUR x 1) : Connecteurs RCA (ENTREE VIDEO x 1; ENTREE AUDIO x 1; SORTIE AUDIO x 1) : Connecteurs S-VIDEO (ENTREE x 1, SORTIE x 1)

## SYNTONISEUR

Système de syntonisation	: Syntoniseur à synthèse de fréquence
Capacité de canaux TV	: 99 positions (+ position AUX)
Canaux couverts	

Gamme	SECAM L		PAL B/G	
	Fréquence	Canaux	Fréquence	Canaux
VHF (LOW)	49 - 65 MHz	2 - 4	47 - 89 MHz	E2 - E4 X, Y, Z
VHF (HIGH)	104 - 300 MHz	5 - 10 CATV	104 - 300 MHz	E5 - E12 S1 - S20 M1 - M10 U1 - U10
Hyper	300 - 470 MHz	CATV	302 - 470 MHz	S21 - S41
UHF	470 - 862 MHz	21 - 69	470 - 862 MHz	E21 - E69

## MINUTERIE

Référence de l'horloge	: Par quartz
Capacité de programmation	: Minuterie sur 1 an/8 programmes
Durée de soutien mémoire	: 60 mn

## ACCESSOIRES

Accessoires fournis	: Câble d'antenne, Boîtier de télécommande à infrarouge, Pile "R6" x 2, Câble péritelévision, Adaptateur antenne
---------------------	--

*Les caractéristiques techniques sont pour le mode VN à moins d'indication contraire.  
Présentation et caractéristiques modifiables sans préavis.*

## ATTENTION:

Ce magnéto-copie contient des microprocesseurs. Des bruits électroniques externes ou des interférences peuvent causer un mauvais fonctionnement. Dans de tels cas, couper l'alimentation et débrancher le cordon secteur. Puis le rebrancher et remettre l'alimentation. Sortir la cassette. Après contrôle de la cassette, faire fonctionner l'appareil comme d'ordinaire.

# JVC

VICTOR COMPANY OF JAPAN, LIMITED